



**PROFACTOR**<sup>®</sup>  
DER DEUTSCHE QUALITÄTSSTANDARD

ПРОФЕССИОНАЛЬНАЯ ИНЖЕНЕРНАЯ САНТЕХНИКА

2019

[WWW.PROFACTOR.DE](http://WWW.PROFACTOR.DE)



## Profactor Armaturen GmbH

Профессиональная инженерная сантехника PROFACTOR® производится на современном высокотехнологичном оборудовании в соответствии с европейскими нормами. Продуманный дизайн товаров стал визитной карточкой этого бренда, а высокие стандарты качества — его главной ценностью.

Вся продукция производится на предприятиях с сертифицированной системой управления качеством в соответствии с международным стандартом ISO 9001:2008, что обеспечивает контроль качества и тестирование изделий на всех этапах производства. Обязательный входной контроль комплектующих и сырья гарантирует полное соответствие товара заявленным характеристикам.

Компания Profactor Armaturen GmbH производит изделия повышенной прочности и надёжности учитывая специальные требования, предъявляемые при проектировании трубопроводных систем для высотных зданий. Соответствие данной продукции международным стандартам подтверждено неоднократным тестированием и сертификатами разных стран.

Группы товаров PROFACTOR® включают в себя шаровые краны, предохранительную и регулирующую арматуру, фитинги латунные резьбовые, фитинги для металлополимерных систем, металлопластиковые трубы, коллекторные группы, гибкую подводку, комплектующие для радиаторов, сантехнические уплотнительные материалы и другие товары.

Совершенствуя изделия и внедряя новые технологии производства, компания последовательно расширяет ассортимент своей продукции. Данный подход позволяет добиваться сбалансированности товарной линейки и выпускать сантехническую продукцию гарантированно высокого качества.

Компания Profactor Armaturen GmbH, являясь надёжным поставщиком инженерной сантехники, следует принципам социальной ответственности перед потребителями и стремится оправдывать высокий уровень их доверия.

PROFACTOR® — это современная продукция, стабильное качество, разумная цена.



# МЕЖДУНАРОДНАЯ СЕРТИФИКАЦИЯ

Продукция торговой марки PROFACITOR® выпускается на предприятиях Германии, Испании, других стран Европы, а также на заводах Юго-Восточной Азии, работающих в соответствии с сертифицированной системой управления качеством ISO9001:2008. Высокое качество товаров и их соответствие международным стандартам гарантировано сертификатами стран, в которых реализуется сантехническая арматура PROFACITOR®. Соответствие данной продукции стандартам и техническим регламентам Евразийского Экономического союза подтверждено декларациями соответствия и сертификатами установленного образца.

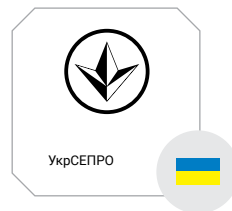
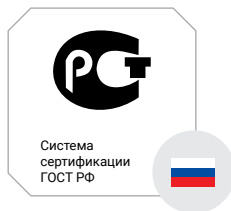

Производственная база и сфера услуг в Германии работают под строгим надзором Немецкого института по стандартизации (Deutsches Institut für Normung e.V) или DIN, являющимся признанным национальным органом по стандартизации. По соглашению с Федеральным правительством Германии, DIN представляет интересы страны в европейских и международных организациях.

Немецкие производители, включая компанию Profactor Armaturen GmbH, традиционно применяют нормативы DIN при разработке и производстве инженерной сантехники и оборудования, поддерживая тем самым высокое качество выпускаемых товаров. Соответствие продукции стандартам DIN и требованиям директив Европейского Союза подтверждено Декларациями соответствия, представленных производителем и означает, что товар соответствует требованиям безопасности Европейского Союза.



- 02 Международная сертификация
- 1 КРАНЫ ШАРОВЫЕ И ВЕНТИЛИ**
- 06 Краны шаровые латунные «STANDARD»
- 11 Краны шаровые латунные «TREND»
- 14 Сверхмощные шаровые краны «STRONG»
- 17 Краны шаровые латунные для газа
- 20 Краны и вентили для бытовой техники
- 23 Вентиль запорно-регулирующий
- 2 РЕГУЛИРУЮЩАЯ АРМАТУРА ДЛЯ РАДИАТОРОВ ОТОПЛЕНИЯ**
- 26 Вентили радиаторные регулировочные
- 29 Клапаны радиаторные настроечные
- 30 Клапаны радиаторные термостатические
- 34 Головки термостатические
- 36 Комплекты для подключения радиаторов
- 38 Узлы нижнего подключения радиаторов
- 39 Комплектующие для радиаторов отопления
- 3 ФИЛЬТРЫ**
- 44 Фильтры магистральные грубой очистки
- 46 Фильтры промывные «TWIST TO CLEAN» 90 мкм
- 49 Фильтры промывные 100 мкм
- 4 КЛАПАНЫ ОБРАТНЫЕ, СМЕСИТЕЛЬНЫЕ, РЕДУКЦИОННЫЕ**
- 52 Клапаны обратные латунные
- 54 Клапаны смесительные поворотные
- 56 Клапан смесительный термостатический
- 57 Клапан регулирующий распределительный
- 58 Редукторы давления
- 5 ОБОРУДОВАНИЕ ДЛЯ КОТЕЛЬНЫХ**
- 62 Группы быстрого монтажа
- 65 Гидравлический разделитель
- 66 Воздухоотводчики
- 67 Клапаны предохранительные
- 68 Группы безопасности котла
- 69 Предохранительная арматура для водонагревателя
- 6 КОЛЛЕКТОРЫ, КОЛЛЕКТОРНЫЕ ГРУППЫ И СИСТЕМЫ ТЁПЛЫХ ПОЛОВ**
- 72 Насосно-смесительные узлы
- 73 Коллекторные группы для систем тёплых полов
- 76 Комплектующие для коллекторных систем
- 84 Модули для комбинированных систем отопления
- 86 Коллекторы латунные для водоснабжения
- 7 АВТОМАТИКА И КИП**
- 90 Контрольно-измерительные приборы
- 93 Приводы термоэлектрические
- 94 Электроприводы поворотные
- 95 Термостаты накладные
- 96 Термостаты комнатные
- 8 ФИТИНГИ РЕЗЬБОВЫЕ**
- 100 Фитинги резьбовые латунные
- 109 Фитинги резьбовые латунные никелированные
- 117 Фитинги резьбовые латунные хромированные
- 121 Фитинги для полотенецсушителей
- 9 СИСТЕМЫ МЕТАЛЛОПОЛИМЕРНЫХ ТРУБОПРОВОДОВ**
- 130 Металлополимерные и полимерные трубы
- 131 Фитинги обжимные латунные никелированные
- 135 Инструменты и комплектующие
- 10 ПОДВОДКА ГИБКАЯ ДЛЯ ВОДЫ**
- 138 Подводка гибкая для воды «LUXE» с полимерным покрытием
- 140 Подводка гибкая для воды в оплётке из нержавеющей стали
- 141 Подводка антивибрационная для насосов
- 11 УПЛОТНИТЕЛЬНЫЕ МАТЕРИАЛЫ**
- 146 ФУМ-лента PROFACOR® PROFESSIONAL
- 147 Полиамидная нить SAN-LOCK® PROFESSIONAL
- 148 Водосливная арматура





Шаровые краны PROFACTOR® применяются в качестве запорной арматуры на трубопроводах систем питьевого, хозяйственно-бытового и промышленного назначения, горячего водоснабжения, отопления, сжатого воздуха, жидких углеводородов, а также на технологических трубопроводах, транспортирующих жидкости неагрессивные к материалам крана. Краны PROFACTOR® рекомендованы к установке на линии магистральных трубопроводов.

Производство шаровых кранов осуществляется методом горячейковки из латуни CW617N по DIN EN 12165 с применением технологии отжига в индукционной печи для улучшения внутренней структуры и снятия внутренних напряжений металла, что значительно снижает риск возникновения трещин при эксплуатации изделий.



## КРАНЫ ШАРОВЫЕ И ВЕНТИЛИ

- |    |                                     |
|----|-------------------------------------|
| 06 | КРАНЫ ШАРОВЫЕ ЛАТУННЫЕ «STANDARD»   |
| 11 | КРАНЫ ШАРОВЫЕ ЛАТУННЫЕ «TREND»      |
| 14 | СВЕРХМОЩНЫЕ ШАРОВЫЕ КРАНЫ «STRONG»  |
| 17 | КРАНЫ ШАРОВЫЕ ЛАТУННЫЕ ДЛЯ ГАЗА     |
| 20 | КРАНЫ И ВЕНТИЛИ ДЛЯ БЫТОВОЙ ТЕХНИКИ |
| 23 | ВЕНТИЛЬ ЗАПОРНО-РЕГУЛИРОВОЧНЫЙ      |



## КРАНЫ ШАРОВЫЕ ЛАТУННЫЕ «STANDARD»

Конструкция шаровых кранов PROFACTOR® STANDARD позволяет гарантировать их надёжность и длительный срок эксплуатации на объектах высотного и частного домостроения. Серия «STANDARD» получила своё название за чёткое соответствие характеристик изделий техническим стандартам DIN.



Гарантирующий устойчивость к гидроударам шток вставлен изнутри и уплотнен тефлоновым сальником в поджимной конструкции. Особенностью кранов PROFACTOR® является также зеркальная поверхность шара, которая достигается за счёт применения технологии их индивидуальной полировки.

Уплотнение шара и штока реализовано посредством колец из эластичного тефлона повышенной температурной стойкости ( $T_{max}$  300°C).

ГРАФИК ЗАВИСИМОСТИ МАКСИМАЛЬНОГО РАБОЧЕГО ДАВЛЕНИЯ ОТ ТЕМПЕРАТУРЫ

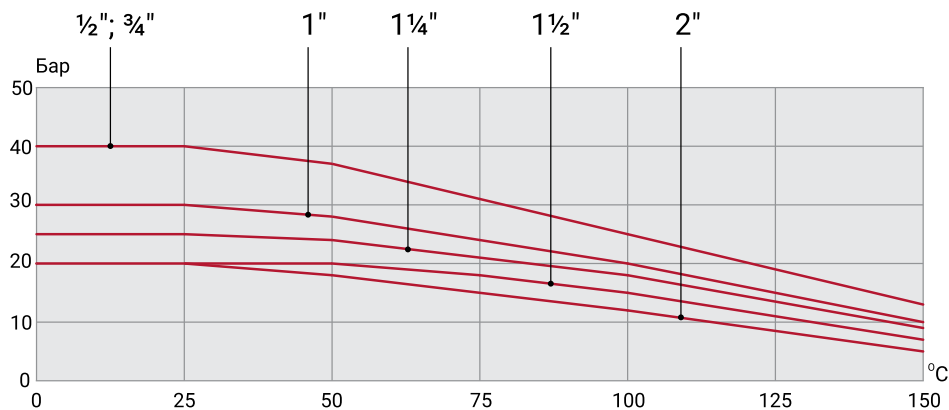

### ТЕХНИЧЕСКИЕ ХАРАКТЕРИСТИКИ

Номинальный размер: DN15 – DN50  
 Присоединительная резьба G: 1/2" – 2"  
 Номинальное давление PN: 20 – 40 бар  
 Температура рабочей среды: –20°C +150°C  
 Класс герметичности затвора: «А»  
 Средний ресурс: 30 000 циклов  
 Средний срок службы: 30 лет

Кран шаровой «STANDARD» в/в, ручка-бабочка

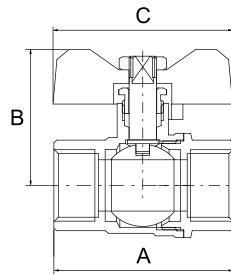

Артикул	DN	G	Упаковка	A, мм	B, мм	C, мм	Вес, г	Цена*
PF FBV 300	15	1/2"	120/12	52,5	40	52,5	170	€ 3,47
PF FBV 301	20	3/4"	80/10	60,5	43,5	52,5	254	€ 5,24
PF FBV 302	25	1"	60/10	69,5	54,5	63	406	€ 8,58

Кран шаровой «STANDARD» в/н, ручка-бабочка

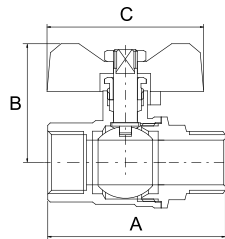

Артикул	DN	G	Упаковка	A, мм	B, мм	C, мм	Вес, г	Цена*
PF FBV 303	15	1/2"	120/12	59,5	40	52,5	180	€ 3,68
PF FBV 304	20	3/4"	80/10	66,3	43,5	52,5	262	€ 5,41
PF FBV 305	25	1"	60/10	76,5	54,5	63	425	€ 8,88

Кран шаровой «STANDARD» н/н, ручка-бабочка

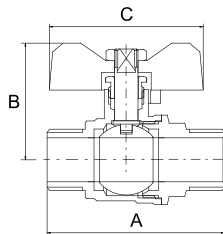

Артикул	DN	G	Упаковка	A, мм	B, мм	C, мм	Вес, г	Цена*
PF FBV 306	15	1/2"	120/12	60,5	40	52,5	172	€ 3,67
PF FBV 307	20	3/4"	80/10	67,5	43,5	52,5	250	€ 5,38
PF FBV 308	25	1"	60/10	77,5	54,5	63	420	€ 8,97

Кран шаровой «STANDARD» в/в, ручка-рычаг

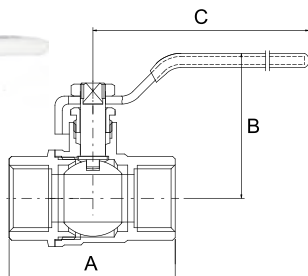

Артикул	DN	G	Упаковка	A, мм	B, мм	C, мм	Вес, г	Цена*
PF FBV 309	15	1/2"	120/12	52,5	46	87,5	190	€ 3,64
PF FBV 310	20	3/4"	80/10	60,5	49	87,5	273	€ 5,27
PF FBV 311	25	1"	60/10	69,5	58	104	442	€ 8,62
PF FBV 312	32	1 1/4"	36/6	78,2	69,5	136	655	€ 13,52
PF FBV 313	40	1 1/2"	24/4	91	76,5	150	955	€ 19,69
PF FBV 314	50	2"	12/2	105	84,5	150	1510	€ 31,16

Кран шаровой «STANDARD» в/н, ручка-рычаг

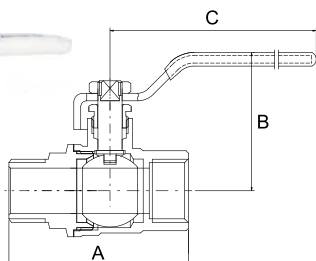

Артикул	DN	G	Упаковка	A, мм	B, мм	C, мм	Вес, г	Цена*
PF FBV 315	15	1/2"	120/12	59,5	46	87,5	200	€ 3,82
PF FBV 316	20	3/4"	80/10	66,3	49	87,5	283	€ 5,48
PF FBV 317	25	1"	60/10	76,5	58	104	455	€ 8,90
PF FBV 318	32	1 1/4"	36/6	85,2	69,5	136	680	€ 14,03
PF FBV 319	40	1 1/2"	24/4	100	76,5	150	1000	€ 20,65
PF FBV 320	50	2"	12/2	114,5	84,5	150	1620	€ 33,49

\* Цены указаны в евро с учётом НДС

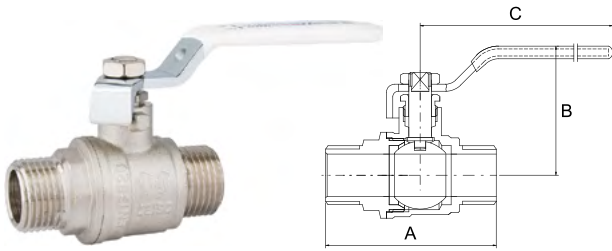

**Кран шаровой «STANDARD» н/н, ручка-рычаг**

Артикул	DN	G	Упаковка	A, мм	B, мм	C, мм	Вес, г	Цена*
PF FBV 321	15	1/2"	120/12	60,5	46	87,5	195	€ 3,92
PF FBV 322	20	3/4"	80/10	67,5	49	87,5	268	€ 5,38
PF FBV 323	25	1"	60/10	77,5	58	104	430	€ 8,62

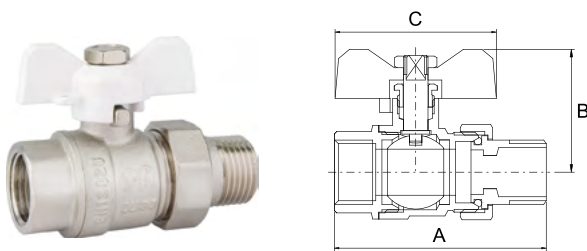
**Кран шаровой «STANDARD» с полусгоном, ручка-бабочка**

Артикул	DN	G	Упаковка	A, мм	B, мм	C, мм	Вес, г	Цена*
PF UBV 324	15	1/2"	120/12	71	40	52,5	220	€ 4,59
PF UBV 325	20	3/4"	80/10	81	43,5	52,5	330	€ 6,90
PF UBV 326	25	1"	48/6	90	54,5	63	530	€ 11,26
PF UBV 327	32	1 1/4"	24/4	110,5	62,5	74,5	830	€ 18,97

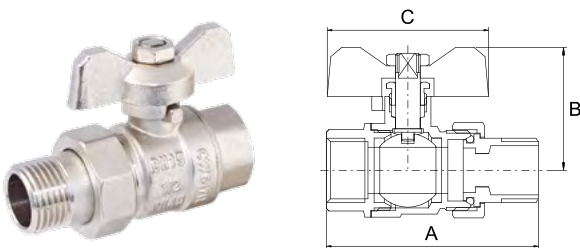
**Кран шаровой «STANDARD» с полусгоном, ручка-бабочка, хромированный, для монтажа полотенецсушителей**

Артикул	DN	G	Упаковка	A, мм	B, мм	C, мм	Вес, г	Цена*
PF UBV 324CW	15	1/2"	120/12	71	40	52,5	220	€ 5,08
PF UBV 325CW	20	3/4"	80/10	81	43,5	52,5	330	€ 7,62
PF UBV 326CW	25	1"	48/6	90	54,5	63	530	€ 12,23

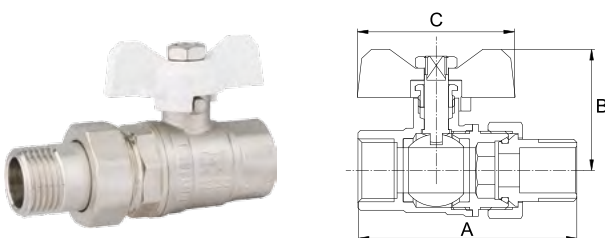
**Кран шаровой «STANDARD» с полусгоном, ручка-бабочка**

Артикул	DN	G	Упаковка	A, мм	B, мм	C, мм	Вес, г	Цена*
PF UBV 324S	15	1/2"	120/12	72,7	40	52,5	225	€ 4,68
PF UBV 325S	20	3/4"	80/10	81	43,5	52,5	340	€ 7,08
PF UBV 326S	25	1"	48/6	99	54,5	63	575	€ 12,21
PF UBV 327S	32	1 1/4"	24/4	114	62,5	74,5	855	€ 19,69

\* Цены указаны в евро с учётом НДС

Кран шаровой «STANDARD» с полусгоном и кольцевым уплотнением полусгона, ручка-бабочка

**NEW**

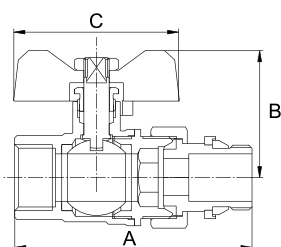

Артикул	DN	G	Упаковка	A, мм	B, мм	C, мм	Вес, г	Цена*
PF UBV 324UR	15	1/2"	120/12	75,5	40	52,5	230	€ 5,50
PF UBV 325UR	20	3/4"	80/10	84,5	43,5	52,5	345	€ 8,16
PF UBV 326UR	25	1"	48/6	100	54,5	63	585	€ 13,42

Кран шаровой «STANDARD» угловой с полусгоном, ручка-бабочка

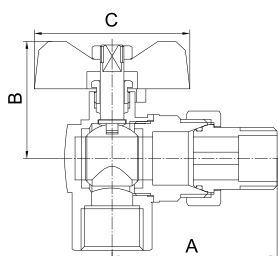

Артикул	DN	G	Упаковка	A, мм	B, мм	C, мм	Вес, г	Цена*
PF UBV 324A	15	1/2"	80/10	56	40	52,5	252	€ 5,31
PF UBV 325A	20	3/4"	60/10	65	43	52,5	402	€ 8,60
PF UBV 326A	25	1"	36/6	78	53,5	63	680	€ 14,52

Кран шаровой «STANDARD» в/в с отводом M10 под датчик температуры

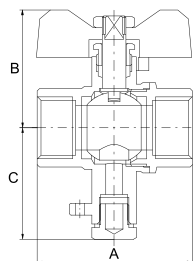

Артикул	DN	G	Упаковка	A, мм	B, мм	C, мм	Вес, г	Цена*
PF FBV 300M10	15	1/2"	100/10	52,5	40	38	195	€ 4,22
PF FBV 301M10	20	3/4"	80/10	60,5	43,5	35,5	270	€ 5,94
PF FBV 302M10	25	1"	60/10	69,5	54,5	38	420	€ 9,23

Кран шаровой водоразборный, ручка-рычаг

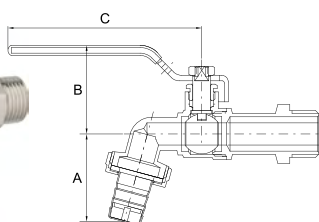

Артикул	DN	G	Упаковка	A, мм	B, мм	C, мм	Вес, г	Цена*
PF BVC 328	15	1/2"	80/10	39,5	40	87,5	190	€ 3,45
PF BVC 329	20	3/4"	60/10	48	42	87,5	245	€ 4,57

Кран укомплектован съёмным штуцером для присоединения сливного шланга.  
Номинальное давление: PN 16 бар.  
Температура рабочей среды: 0°C +75°C

\* Цены указаны в евро с учётом НДС

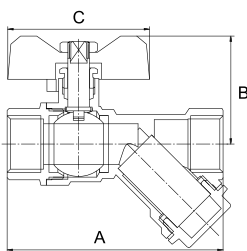

**Кран шаровой с фильтром, ручка-бабочка**

Артикул	DN	G	Упаковка	A, мм	B, мм	C, мм	Вес, г	Цена*
PF BYS 330W	15	1/2"	72/12	80	37	52,5	256	€ 5,29
PF BYS 331W	20	3/4"	60/10	92	40,5	52,5	434	—
PF BYS 332W	25	1"	36/6	107	51,5	63	626	—

Степень фильтрации: 400 мкм  
 Номинальное давление: PN 20 бар  
 Температура рабочей среды: -20°C +120°C

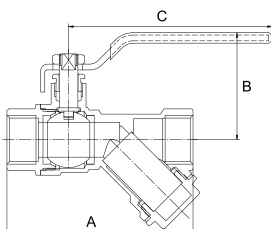
**Кран шаровой с фильтром, ручка-рычаг**

Артикул	DN	G	Упаковка	A, мм	B, мм	C, мм	Вес, г	Цена*
PF BYS 330	15	1/2"	72/12	80	43	87,5	275	€ 5,29
PF BYS 331	20	3/4"	60/10	92	46	87,5	450	—
PF BYS 332	25	1"	36/6	107	55	104	650	—

Степень фильтрации: 400 мкм  
 Номинальное давление: PN 20 бар  
 Температура рабочей среды: -20°C +120°C

**Уплотнительное кольцо полусгона**

Артикул	Размер	Упаковка	Вес, г	Цена*
PF UOR 398.15	d 20 x 2,5 мм (1/2")	10000/5000/2	0,4	€ 0,05
PF UOR 398.20	d 26 x 2,6 мм (3/4")	10000/5000/2	0,5	€ 0,05
PF UOR 398.25	d 34 x 3 мм (1")	5000/2500/2	0,9	€ 0,07
PF UOR 398.32	d 40 x 3 мм (1 1/4")	5000/2500/2	1	€ 0,08

Материал: синтетический каучук NBR

**Рукоятка для шарового крана, бабочка, пара**
**NEW**

Артикул	Размер	Упаковка	Вес, г	Цена*
PF FBV 1520WH	1/2" - 3/4"	270/30	14	€ 0,51
PF FBV 2525WH	1"	216/24	21	€ 0,58

Комплект поставки – две рукоятки: одна красная и одна синяя

## КРАНЫ ШАРОВЫЕ ЛАТУННЫЕ «TREND»

Profactor Armaturen GmbH представляет серию латунных шаровых кранов PROFACTOR® TREND. Разработка кранов специальной конструкции стала результатом анализа европейского рынка запорной арматуры, где возрос спрос на продукцию, главными атрибутами которой являются надёжность конструкции, низкая цена и экологически чистые материалы.

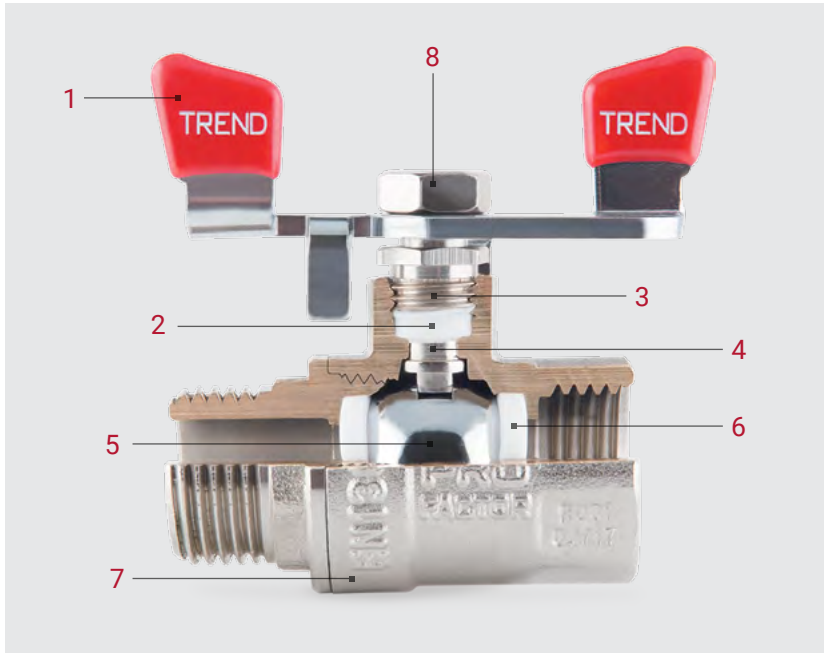

### КОНСТРУКТИВНЫЕ ОСОБЕННОСТИ

1. Ручка-бабочка или рычаг  
(сталь S235JR с полимерным покрытием)
2. Уплотнение штока (тефлон PTFE)
3. Поджимная втулка (латунь CW614N)
4. Шток (латунь CW614N)
5. Шар (латунь CW614N)
6. Седельное уплотнение шара (тефлон PTFE)
7. Корпус крана (латунь CW617N)
8. Гайка крепления ручки (сталь S235JR)

## PROFACTOR® TREND – ГАРАНТИЯ ЛУЧШЕЙ ЦЕНЫ И ВЫСОКОГО КАЧЕСТВА

Шаровые краны PROFACTOR® TREND обладают более компактными размерами, чем краны серии «STANDARD», сохраняя при этом такие же технические характеристики. Краны эксплуатируются в температурном диапазоне  $-20^{\circ}\text{C}$   $+150^{\circ}\text{C}$ . Выпускаются в стандартных типоразмерах от 1/2" до 2" с номинальным давлением от 20 до 40 бар. Простота и функциональность – главный тренд настоящего времени.

ГРАФИК ЗАВИСИМОСТИ МАКСИМАЛЬНОГО РАБОЧЕГО ДАВЛЕНИЯ ОТ ТЕМПЕРАТУРЫ

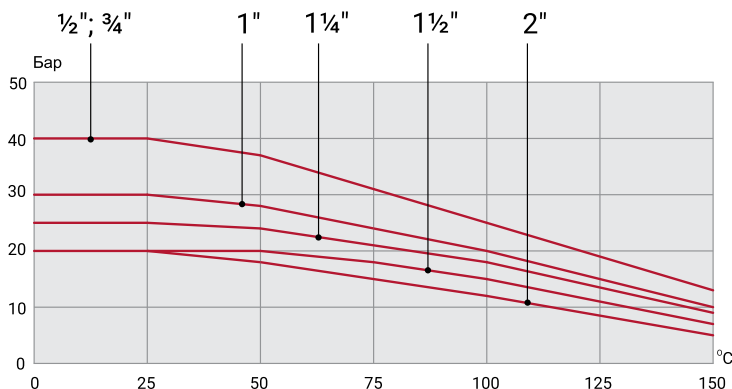

### ТЕХНИЧЕСКИЕ ХАРАКТЕРИСТИКИ

- Номинальный размер: DN15 – DN50
- Присоединительная резьба G: 1/2" – 2"
- Номинальное давление PN: 20 – 40 бар
- Температура рабочей среды:  $-20^{\circ}\text{C}$   $+150^{\circ}\text{C}$
- Класс герметичности затвора: «А»
- Средний ресурс: 30 000 циклов
- Средний срок службы: 30 лет

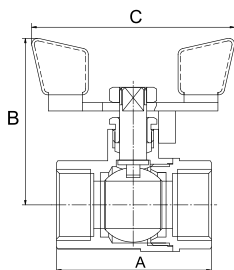
**Кран шаровой «TREND» в/в, ручка-бабочка**

Артикул	DN	G	Упаковка	A, мм	B, мм	C, мм	Вес, г	Цена*
PF FBV 900	15	1/2"	100/10	46,5	49	65	154	€ 3,03
PF FBV 901	20	3/4"	80/10	53	52	65	215	€ 4,24
PF FBV 902	25	1"	60/10	61	59	72	333	€ 6,50

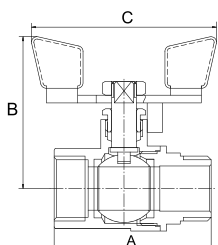
**Кран шаровой «TREND» в/н, ручка-бабочка**

Артикул	DN	G	Упаковка	A, мм	B, мм	C, мм	Вес, г	Цена*
PF FBV 903	15	1/2"	100/10	53,5	49	65	160	€ 3,15
PF FBV 904	20	3/4"	80/10	58,7	52	65	220	€ 4,36
PF FBV 905	25	1"	60/10	65	59	72	336	€ 6,57

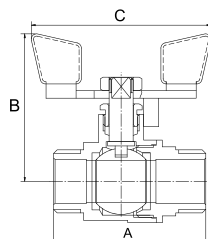
**Кран шаровой «TREND» н/н, ручка-бабочка**

Артикул	DN	G	Упаковка	A, мм	B, мм	C, мм	Вес, г	Цена*
PF FBV 906	15	1/2"	100/10	54,7	49	65	160	€ 3,15
PF FBV 907	20	3/4"	80/10	60,7	52	65	232	€ 4,59
PF FBV 908	25	1"	60/10	65,5	59	72	346	€ 6,87

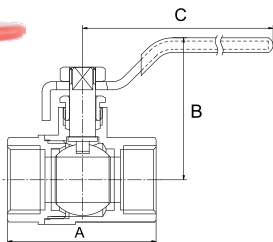
**Кран шаровой «TREND» в/в, ручка-рычаг**

Артикул	DN	G	Упаковка	A, мм	B, мм	C, мм	Вес, г	Цена*
PF FBV 909	15	1/2"	100/10	46,5	48	87,5	165	€ 3,12
PF FBV 910	20	3/4"	80/10	53	52	87,5	226	€ 4,33
PF FBV 911	25	1"	60/10	61	60	104	350	€ 6,60
PF FBV 912	32	1 1/4"	30/5	75	66	120	621	€ 12,14
PF FBV 913	40	1 1/2"	20/4	85,2	76	150	868	€ 16,97
PF FBV 914	50	2"	16/4	96,5	84,5	150	1368	€ 26,75

\* Цены указаны в евро с учётом НДС



Кран шаровой «TREND» в/н, ручка-рычаг

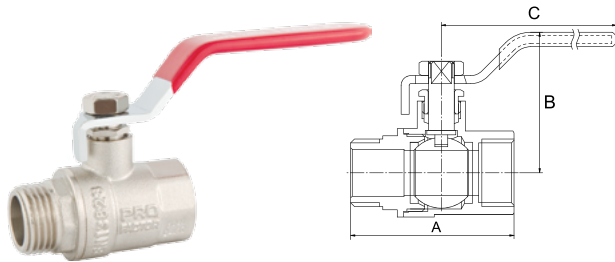

Артикул	DN	G	Упаковка	A, мм	B, мм	C, мм	Вес, г	Цена*
PF FBV 915	15	1/2"	100/10	53,5	48	87,5	174	€ 3,29
PF FBV 916	20	3/4"	80/10	58,7	52	87,5	232	€ 4,47
PF FBV 917	25	1"	60/10	65	60	104	354	€ 6,60
PF FBV 918	32	1 1/4"	30/5	80	66	120	628	€ 12,28
PF FBV 919	40	1 1/2"	20/4	93	76	150	911	€ 17,83
PF FBV 920	50	2"	16/4	103,5	84,5	150	1400	€ 27,38

Кран шаровой «TREND» н/н, ручка-рычаг

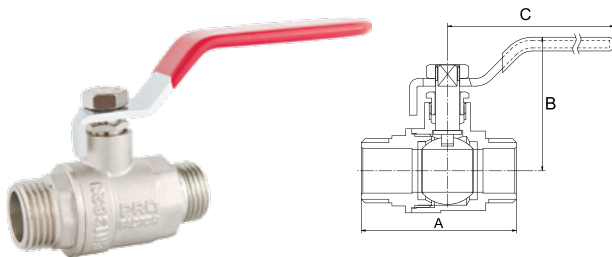

Артикул	DN	G	Упаковка	A, мм	B, мм	C, мм	Вес, г	Цена*
PF FBV 921	15	1/2"	100/10	54,7	48	87,5	170	€ 3,33
PF FBV 922	20	3/4"	80/10	60,7	52	87,5	242	€ 4,73
PF FBV 923	25	1"	60/5	65,5	60	104	361	€ 7,11

Кран шаровой «TREND» с полусгоном, ручка-бабочка

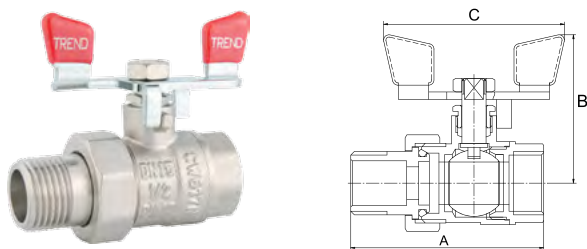

Артикул	DN	G	Упаковка	A, мм	B, мм	C, мм	Вес, г	Цена*
PF UBV 924	15	1/2"	100/10	64	49	65	196	€ 3,92
PF UBV 925	20	3/4"	80/10	71	52	65	287	€ 5,76
PF UBV 926	25	1"	40/10	81,5	59	72	468	€ 9,35
PF UBV 927	32	1 1/4"	30/5	102,5	65	72	798	€ 15,78

\* Цены указаны в евро с учётом НДС

## СВЕРХМОЩНЫЕ ШАРОВЫЕ КРАНЫ «STRONG»

Краны PROFACTOR® STRONG предназначены для установки в сантехнических системах самой высокой категории надёжности: высотные здания, магистральные трубопроводы с повышенным номинальным давлением, объекты специального назначения. Конструктивной особенностью крана является наличие специальных утолщений корпуса в местах повышенной механической нагрузки, что обеспечивает абсолютную прочность изделия при монтаже и эксплуатации. Краны PROFACTOR® STRONG соответствуют своду правил DWGW W570.

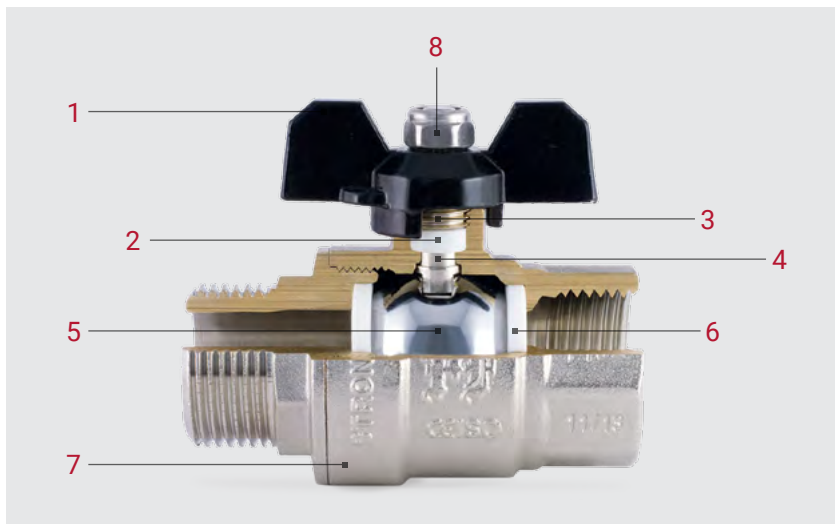

### КОНСТРУКТИВНЫЕ ОСОБЕННОСТИ

1. Ручка-бабочка/ручка-рычаг (Al/сталь S235JR)
2. Уплотнение штока (тефлон PTFE)
3. Поджимная втулка (латунь CW614N)
4. Шток (латунь CW614N)
5. Шар (латунь CW614N)
6. Седельное уплотнение шара (тефлон PTFE)
7. Корпус крана (латунь CW617N)
8. Самоконтрящаяся гайка (нерж.сталь AISI 304)

## PROFACTOR® STRONG – МОЩЬ И СИЛА В КАЖДОЙ ЧАСТИ КРАНА

Шаровые краны «STRONG» имеют повышенную гарантию – 10 лет, в основе которой лежит многолетний опыт эксплуатации данных кранов, безупречная репутация и результаты неоднократных испытаний в независимых лабораториях многих стран. Применение многоуровневой системы контроля качества и тестирования изделий позволяет гарантировать их максимальную надёжность и длительный срок эксплуатации.

ГРАФИК ЗАВИСИМОСТИ МАКСИМАЛЬНОГО РАБОЧЕГО ДАВЛЕНИЯ ОТ ТЕМПЕРАТУРЫ

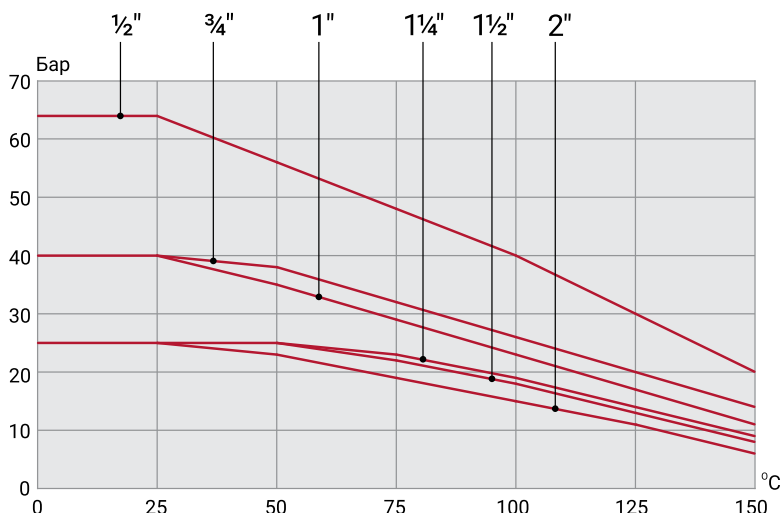

super strong ball valve  
**STRONG**  
 DER DEUTSCHE QUALITÄTSSTANDARD

### ТЕХНИЧЕСКИЕ ХАРАКТЕРИСТИКИ

- Номинальный размер: DN15 – DN50
- Присоединительная резьба G: 1/2" – 2"
- Номинальное давление PN: 25 – 64 бар
- Температура рабочей среды: –30°C +150°C
- Класс герметичности затвора: «А»
- Средний ресурс: 40 000 циклов
- Средний срок службы: 40 лет

Самоконтрящаяся нержавеющая гайка предотвращает разбалтывание ручки крана. Ручка имеет специальное пломбировочное отверстие.

**ГАРАНТИЯ 10 ЛЕТ**

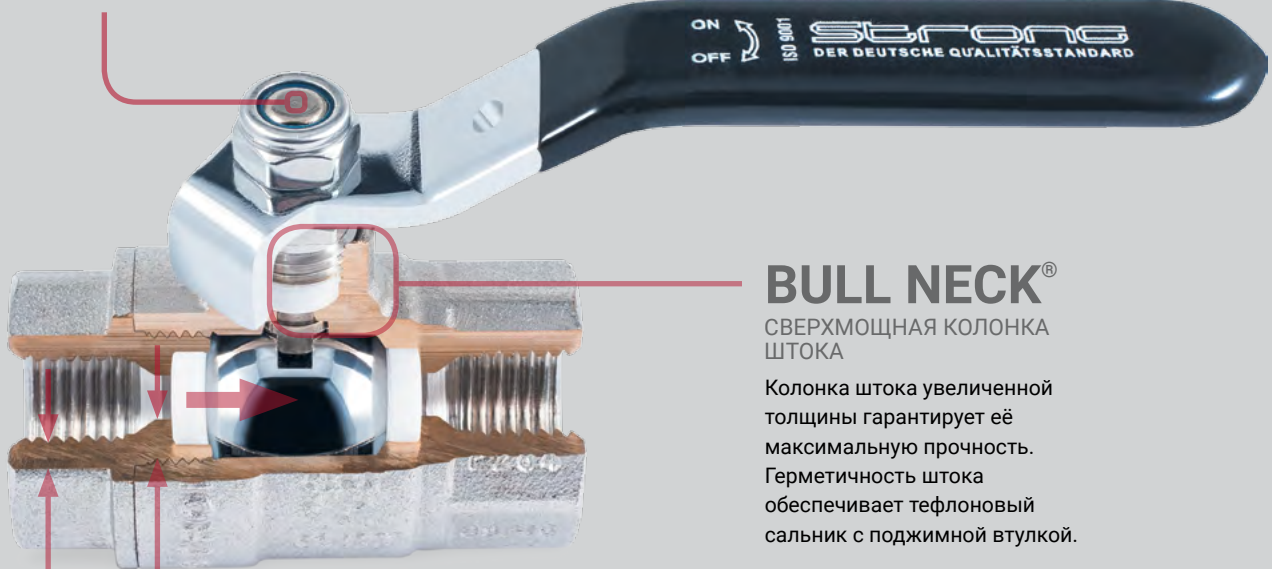

**BULL NECK<sup>®</sup>**

СВЕРХМОЩНАЯ КОЛОНКА ШТОКА

Колонка штока увеличенной толщины гарантирует её максимальную прочность. Герметичность штока обеспечивает тефлоновый сальник с поджимной втулкой.

толщина в 3 раза больше

**ORIGINAL STRONG<sup>®</sup>**

ОРИГИНАЛЬНАЯ КОНСТРУКЦИЯ КОРПУСА

Уплотнительное кольцо смещено вглубь корпуса, в результате чего толщина стенки, в зоне основной консольной нагрузки на кран, увеличена более чем в 3 раза.

Увеличенная толщина стенки в месте присоединительной резьбы обеспечивает повышенную стойкость к механическим нагрузкам при монтаже и эксплуатации крана.

Отличительной особенностью кранов серии «STRONG» является специальная конструкция корпуса, обеспечивающая его максимальную прочность в зоне основной консольной нагрузки. Шток крана имеет ограничительный бурт и вставлен изнутри, что исключает возможность его выдавливания при гидроударах. Увеличенная толщина колонки штока гарантирует его максимальную прочность при работе затворного механизма.

«STRONG» – флагманская модель в группе шаровых кранов PROFACTOR<sup>®</sup>, заслуженно становится такой в сегменте шаровых кранов всего профессионального строительного рынка. Неоднократные испытания, сравнительные тесты, опыт эксплуатации на объектах самой высокой категории ответственности подтверждают авторитет этих товаров, как лучших на рынке качественной запорной арматуры.



Краны комплектуются двумя цветными силиконовыми колпачками для обозначения трубопровода горячей и холодной воды.

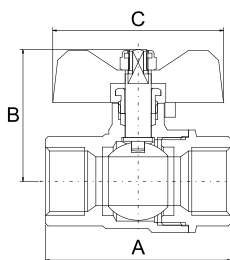

**Кран шаровой «STRONG» в/в, ручка-бабочка**

Артикул	DN	G	Упаковка	A, мм	B, мм	C, мм	Вес, г	Цена*
PF FBV 282	15	1/2"	120/12	57	40,5	52,5	212	€ 4,36
PF FBV 283	20	3/4"	60/6	66	50,5	63	335	€ 6,94
PF FBV 284	25	1"	40/4	79	54	63	535	€ 11,28

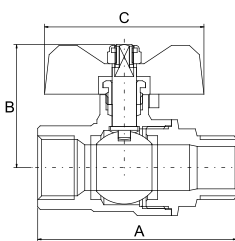
**Кран шаровой «STRONG» в/н, ручка-бабочка**

Артикул	DN	G	Упаковка	A, мм	B, мм	C, мм	Вес, г	Цена*
PF FBV 285	15	1/2"	120/12	65,5	40,5	52,5	224	€ 4,61
PF FBV 286	20	3/4"	60/6	74,5	50,5	63	350	€ 7,25
PF FBV 287	25	1"	40/4	89,8	54	63	572	€ 12,03

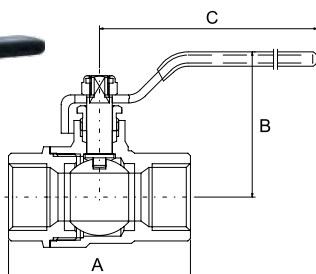
**Кран шаровой «STRONG» в/в, ручка-рычаг**

Артикул	DN	G	Упаковка	A, мм	B, мм	C, мм	Вес, г	Цена*
PF FBV 288	15	1/2"	100/10	57	45,5	87,5	234	€ 4,45
PF FBV 289	20	3/4"	60/6	66	54	104	364	€ 6,97
PF FBV 290	25	1"	40/4	79	57,5	104	570	€ 11,12
PF FBV 291	32	1 1/4"	24/4	88	70	136	785	€ 16,34
PF FBV 292	40	1 1/2"	18/3	100	77	150	1110	€ 23,14
PF FBV 293	50	2"	12/2	115	85	150	1780	€ 37,08

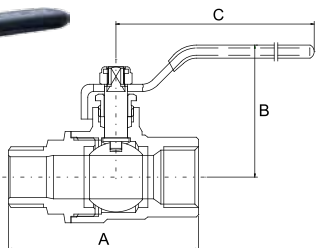
**Кран шаровой «STRONG» в/н, ручка-рычаг**

Артикул	DN	G	Упаковка	A, мм	B, мм	C, мм	Вес, г	Цена*
PF FBV 294	15	1/2"	100/10	65,5	45,5	87,5	245	€ 4,68
PF FBV 295	20	3/4"	60/6	74,5	54	104	380	€ 7,32
PF FBV 296	25	1"	40/4	89,8	57,5	104	600	€ 11,75
PF FBV 297	32	1 1/4"	24/4	95	70	136	840	€ 17,50
PF FBV 298	40	1 1/2"	12/2	109	77	150	1165	€ 24,26
PF FBV 299	50	2"	6/1	125	85	150	1920	€ 39,99

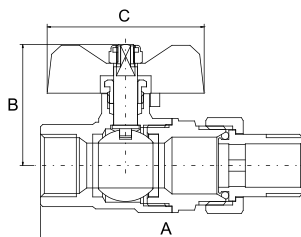
**Кран шаровой «STRONG» с полусгоном, ручка-бабочка**

Артикул	DN	G	Упаковка	A, мм	B, мм	C, мм	Вес, г	Цена*
PF UBV 278	15	1/2"	80/8	87,5	40,5	52,5	288	€ 5,90
PF UBV 279	20	3/4"	50/5	101,5	50,5	63	470	€ 9,81
PF UBV 280	25	1"	30/3	120	54	63	750	€ 15,80
PF UBV 281	32	1 1/4"	20/2	137	62,5	74,5	1010	€ 22,47

\* Цены указаны в евро с учётом НДС

## КРАНЫ ШАРОВЫЕ ЛАТУННЫЕ ДЛЯ ГАЗА

Краны для газа PROFACTOR® выполнены в соответствии с европейскими стандартами безопасности для газового оборудования DIN EN 331. Все типоразмеры газовых кранов представлены в корпусе удлиненной конструкции с увеличенной толщиной стенок, элементы наружного и внутреннего присоединения изделий имеют не менее семи витков резьбы. Допускается использование кранов этой серии при монтаже трубопроводов холодного и горячего водоснабжения, сжатого воздуха и жидких углеводородов.

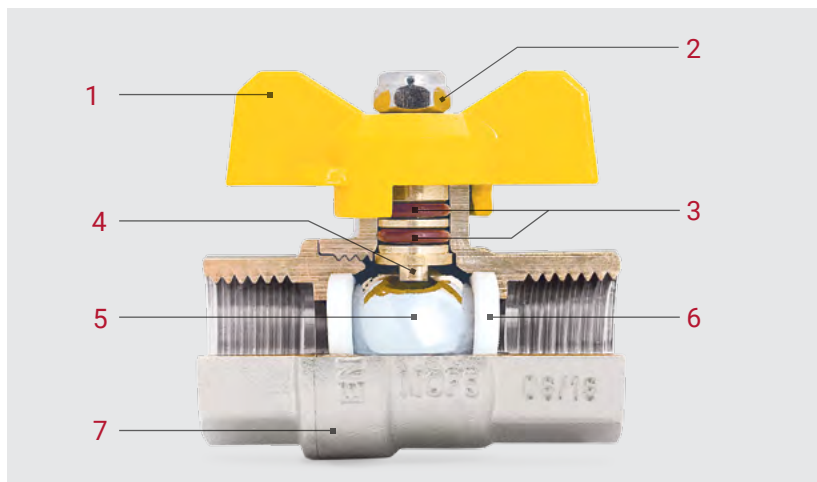

### КОНСТРУКТИВНЫЕ ОСОБЕННОСТИ

1. Ручка-бабочка/ручка-рычаг (Al/сталь S235JR)
2. Самоконтрящаяся гайка (нерж. сталь AISI 304)
3. Уплотнение штока (фторкаучук FPM)
4. Шток (латунь CW614N)
5. Шар (латунь CW614N)
6. Седельное уплотнение шара (тефлон PTFE)
7. Корпус крана (латунь CW617N)

Герметичность штока обеспечивают два уплотнительных кольца из фторкаучука (FPM) Viton® DuPont™. Для уплотнения шарового затвора используются эластичные фторопластовые кольца. Ручка шарового крана крепится к штоку при помощи самоконтрящейся нержавеющей гайки. Корпус и ручка имеют специальные пломбовочные отверстия.



Максимальное рабочее давление  $P_{max}$ :  
 для природного газа (метан) – 5 бар  
 для сжиженного газа (пропан-бутан) – 10 бар  
 для прочего использования (вода и др.) – показано на графике:

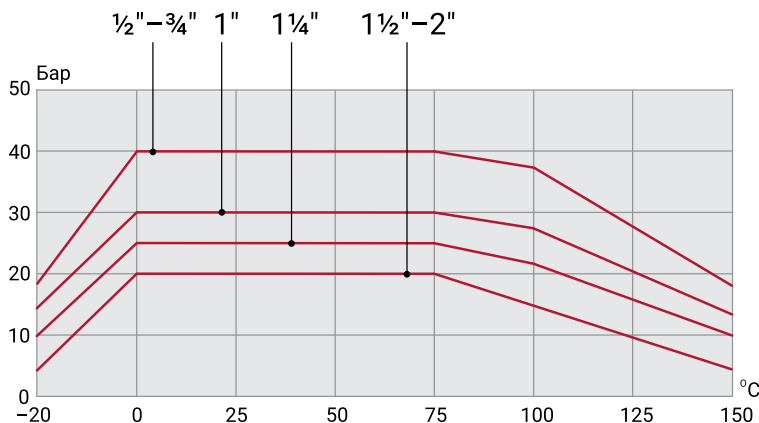

### ТЕХНИЧЕСКИЕ ХАРАКТЕРИСТИКИ

- Номинальный размер: DN15 – DN50
- Присоединительная резьба G: 1/2" – 2"
- Номинальное давление PN:  
газ – MOP 5; другие среды 20 – 40 бар
- Температура рабочей среды:  
газ –20°C +60°C; другие среды –20°C +150°C
- Класс герметичности затвора: «А»
- Средний ресурс: 12 000 циклов
- Средний срок службы: 30 лет

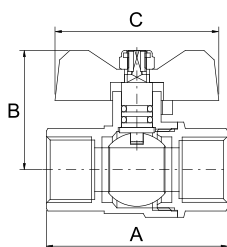
**Кран шаровой для газа в/в, ручка-бабочка**

Артикул	DN	G	Упаковка	A, мм	B, мм	C, мм	Вес, г	Цена*
PF GBV 333	15	1/2"	120/12	58	38	52,5	185	€ 3,89
PF GBV 334	20	3/4"	60/6	72	48	63	326	€ 6,94
PF GBV 335	25	1"	48/6	87	52	63	500	€ 10,81

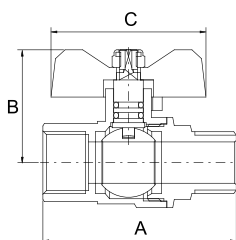
**Кран шаровой для газа в/н, ручка-бабочка**

Артикул	DN	G	Упаковка	A, мм	B, мм	C, мм	Вес, г	Цена*
PF GBV 336	15	1/2"	120/12	65,5	38	52,5	200	€ 4,24
PF GBV 337	20	3/4"	60/6	79	48	63	345	€ 7,39
PF GBV 338	25	1"	48/6	94	52	63	546	€ 11,70

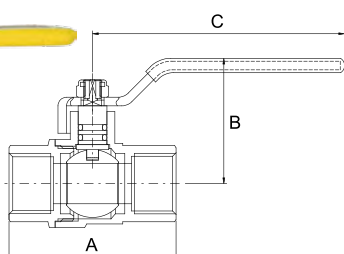
**Кран шаровой для газа в/в, ручка-рычаг**

Артикул	DN	G	Упаковка	A, мм	B, мм	C, мм	Вес, г	Цена*
PF GBV 339	15	1/2"	120/12	58	43,5	87,5	205	€ 3,99
PF GBV 340	20	3/4"	60/6	72	51,5	104	355	€ 6,99
PF GBV 341	25	1"	48/6	87	55,5	104	530	€ 10,51
PF GBV 342	32	1 1/4"	24/4	93,4	64	130	765	€ 16,38
PF GBV 343	40	1 1/2"	18/3	103,2	71	130	1090	€ 23,35
PF GBV 344	50	2"	12/2	117	91	150	1760	€ 37,73

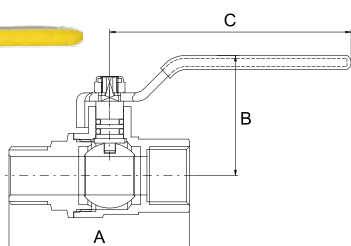
**Кран шаровой для газа в/н, ручка-рычаг**

Артикул	DN	G	Упаковка	A, мм	B, мм	C, мм	Вес, г	Цена*
PF GBV 345	15	1/2"	120/12	65,5	43,5	87,5	218	€ 4,22
PF GBV 346	20	3/4"	60/6	79	51,5	104	375	€ 7,39
PF GBV 347	25	1"	48/6	94	55,5	104	575	€ 11,40
PF GBV 348	32	1 1/4"	24/4	103,2	64	130	823	€ 17,92
PF GBV 349	40	1 1/2"	12/2	114,4	71	130	1146	€ 24,94
PF GBV 350	50	2"	6/1	131	91	150	1902	€ 41,37

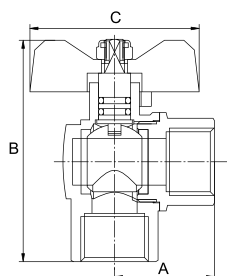
**Кран шаровой для газа угловой в/в, ручка-бабочка**

Артикул	DN	G	Упаковка	A, мм	B, мм	C, мм	Вес, г	Цена*
PF GBV 333A	15	1/2"	100/10	31	69	52,5	195	€ 4,19

\* Цены указаны в евро с учётом НДС

Кран шаровой для газа угловой в/н, ручка-бабочка

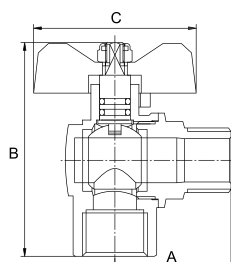

Артикул	DN	G	Упаковка	A, мм	B, мм	C, мм	Вес, г	Цена*
PF GBV 336A	15	1/2"	100/10	37,5	69	52,5	200	€ 4,33

Кран шаровой для газа угловой н/н, ручка-бабочка

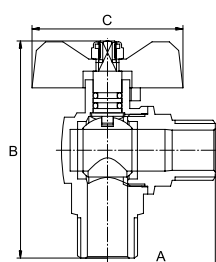

Артикул	DN	G	Упаковка	A, мм	B, мм	C, мм	Вес, г	Цена*
PF GBV 336M	15	1/2"	100/10	37,5	75,5	52,5	200	€ 4,33

Вставка диэлектрическая в/н

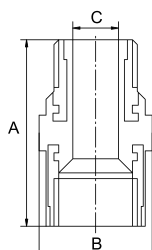

Артикул	DN	G	Упаковка	A, мм	B, мм	C, мм	Вес, г	Цена*
PF TF 198.15	15	1/2"	150/10	43	35	10	61	€ 1,65
PF TF 198.20	20	3/4"	100/10	43	39,6	15,5	80	€ 2,19

Предназначена для исключения протекания электрического тока через внутриквартирный газопровод.  
 Рабочее давление: 6 бар  
 Температура рабочей среды: -20°C +80°C  
 Присоединительная резьба: трубная цилиндрическая DIN ISO 228-1

Вставка диэлектрическая н/н

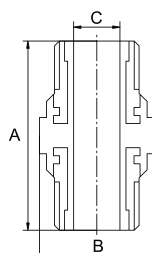

Артикул	DN	G	Упаковка	A, мм	B, мм	C, мм	Вес, г	Цена*
PF TF 199.15	15	1/2"	150/10	45	27,5	10	50	€ 1,35
PF TF 199.20	20	3/4"	100/10	45	34,5	15,5	70	€ 1,89

Предназначена для исключения протекания электрического тока через внутриквартирный газопровод.  
 Рабочее давление: 6 бар  
 Температура рабочей среды: -20°C +80°C  
 Присоединительная резьба: трубная цилиндрическая DIN ISO 228-1

\* Цены указаны в евро с учётом НДС



## КРАНЫ И ВЕНТИЛИ ДЛЯ БЫТОВОЙ ТЕХНИКИ

Краны и вентили для бытовой техники PROFACTOR® устанавливаются на трубопроводах, имеющих дополнительные требования к внешнему виду сантехнических систем. Надёжная конструкция и качественное хромовое покрытие гарантируют долговечность эксплуатации и высокие эстетические параметры систем, в которых они используются. Конструктивное разнообразие хромированных кранов и вентилей PROFACTOR® позволяет подключать к трубопроводам водоснабжения различные виды сантехнического бытового оборудования.

### КРАН ТРЁХХОДОВОЙ ДЛЯ СМА PF BWV 361

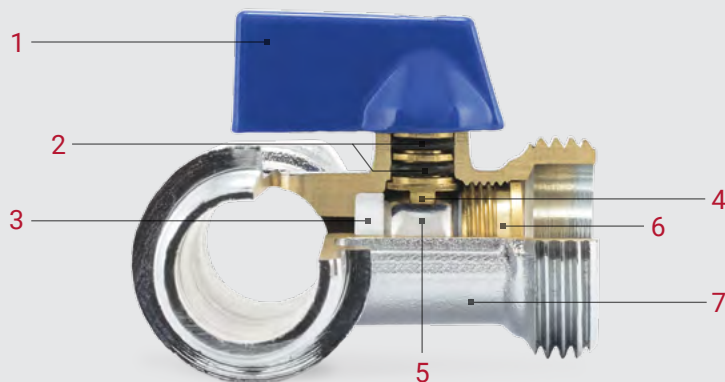

### КОНСТРУКТИВНЫЕ ОСОБЕННОСТИ

1. Ручка алюминиевая (Al сплав)
2. Уплотнительные кольца штока (каучук NBR)
3. Седельное уплотнение шара (тефлон PTFE)
4. Шток (латунь CW614N)
5. Шар (латунь CW614N)
6. Резьбовая втулка (латунь CW617N)
7. Корпус хромированный (латунь CW617N)

Классическая модель трёхходового крана для автоматических стиральных машин входит в категорию наиболее востребованных рынком товаров, используемых при подключении бытового оборудования к системе водоснабжения. Данный кран устанавливается на линии трубопровода в качестве промежуточного элемента и имеет перекрываемый отвод для подключения бытовой техники с размером присоединения 3/4".

### КРАН УГЛОВОЙ ХРОМИРОВАННЫЙ PF BAV 357

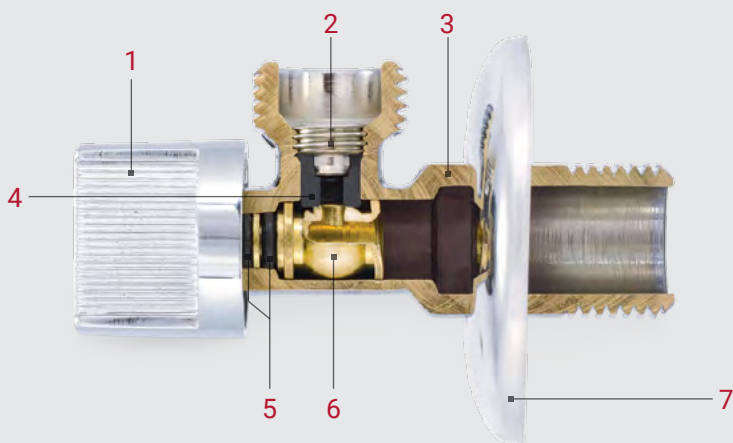

### КОНСТРУКТИВНЫЕ ОСОБЕННОСТИ

1. Ручка хромированная (Zn сплав)
2. Резьбовая втулка (латунь CW617N)
3. Корпус крана (латунь CW617N)
4. Уплотнитель затвора (каучук NBR)
5. Уплотнительные кольца штока (каучук NBR)
6. Шток со встроенным шаровым затвором (латунь CW617N)
7. Декоративный отражатель (нерж. сталь AISI 304)

Кран угловой хромированный предназначен для перекрытия воды на входе в сантехнические терминальные устройства (смеситель, душевая кабина, унитаз). Рабочим узлом крана является шток с поворотно-запорным механизмом, который обеспечивает абсолютную надёжность перекрытия потока и является гарантией безопасности на период продолжительного отсутствия пользователя в квартире или частном доме.

Кран шаровой MINI в/в (красная и синяя ручки в комплекте)

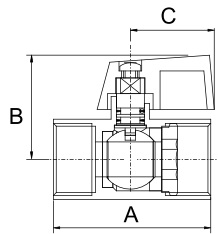

Артикул	DN	G	Упаковка	A, мм	B, мм	C, мм	Вес, г	Цена*
PF BMV 351	15	1/2"	200/20	46	30	23	121	€ 3,03

Максимальное рабочее давление: 10 бар  
Температура рабочей среды: - 10°C + 100°C  
Присоединительная резьба: трубная цилиндрическая DIN ISO 228-1

Кран шаровой MINI в/н (красная и синяя ручки в комплекте)

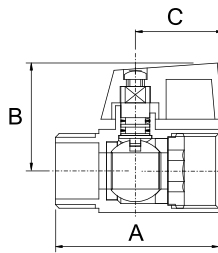

Артикул	DN	G	Упаковка	A, мм	B, мм	C, мм	Вес, г	Цена*
PF BMV 352.10	10	3/8"	200/20	41	27	23	85	€ 2,33
PF BMV 352	15	1/2"	200/20	44	30	23	107	€ 2,68

Максимальное рабочее давление: 10 бар  
Температура рабочей среды: - 10°C + 100°C  
Присоединительная резьба: трубная цилиндрическая DIN ISO 228-1

Кран шаровой MINI н/н (красная и синяя ручки в комплекте)

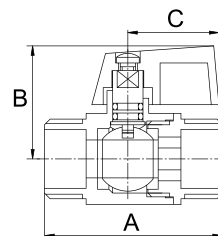

Артикул	DN	G	Упаковка	A, мм	B, мм	C, мм	Вес, г	Цена*
PF BMV 353.10	10	3/8"	200/20	44	27	23	100	€ 2,61
PF BMV 353	15	1/2"	200/20	47	30	23	110	€ 2,77

Максимальное рабочее давление: 10 бар  
Температура рабочей среды: - 10°C + 100°C  
Присоединительная резьба: трубная цилиндрическая DIN ISO 228-1

Кран шаровой трёхходовой для СМА с металлической ручкой

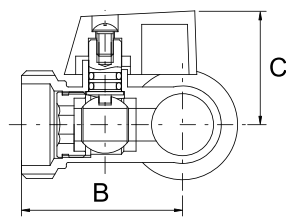

Артикул	DN	G	Упаковка	A, мм	B, мм	C, мм	Вес, г	Цена*
PF BWV 361	15x20x15	1/2"x3/4"x1/2"	100/10	62	39,5	28	134	€ 2,98

Максимальное рабочее давление: 10 бар  
Температура рабочей среды: - 10°C + 100°C  
Присоединительная резьба: трубная цилиндрическая DIN ISO 228-1

Кран шаровой угловой хромированный с металлической ручкой

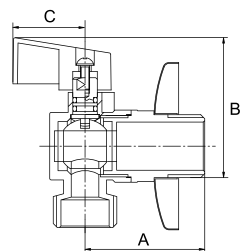

Артикул	DN	G	Упаковка	A, мм	B, мм	C, мм	Вес, г	Цена*
PF BAV 354	15x15	1/2"x1/2"	120/20	40	35	25	133	€ 3,47
PF BAV 355	15x20	1/2"x3/4"	120/20	40	35	25	140	€ 3,64

Максимальное рабочее давление: 10 бар  
Температура рабочей среды: - 10°C + 100°C  
Присоединительная резьба: трубная цилиндрическая DIN ISO 228-1

\* Цены указаны в евро с учётом НДС

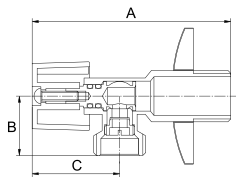
**Кран угловой хромированный с металлической ручкой**

Артикул	DN	G	Упаковка	A, мм	B, мм	C, мм	Вес, г	Цена*
PF BAV 357	15x15	1/2"x1/2"	120/20	80	24	34	116	€ 2,98
PF BAV 358	15x20	1/2"x3/4"	120/20	80	26,5	34	125	€ 3,17

Шток с интегрированным шаровым затвором  
 Максимальное рабочее давление: 10 бар  
 Температура рабочей среды: +5°C +95°C

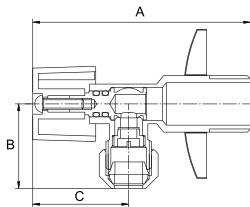
**Кран-цанга угловой хромированный с металлической ручкой**

Артикул	DN	G	Упаковка	A, мм	B, мм	C, мм	Вес, г	Цена*
PF BAV 357C	15x10	1/2"x3/8"x10мм	120/12	80	28	34	125	€ 3,38

Шток с интегрированным шаровым затвором  
 Максимальное рабочее давление: 10 бар  
 Температура рабочей среды: +5°C +95°C  
 Кран имеет обжимную цангу для подсоединения медной трубки диаметром 10 мм

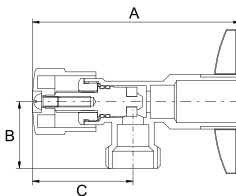
**Вентиль угловой хромированный**

Артикул	DN	G	Упаковка	A, мм	B, мм	C, мм	Вес, г	Цена*
PF BAV 362	15x15	1/2"x1/2"	120/12	81,5	25	38	102	€ 2,98

Седельный затвор с резиновым уплотнением  
 Максимальное рабочее давление: 10 бар  
 Температура рабочей среды: +5°C +95°C

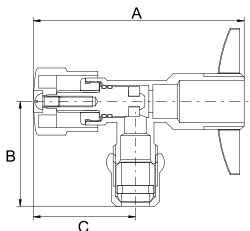
**Вентиль-цанга угловой хромированный**

Артикул	DN	G	Упаковка	A, мм	B, мм	C, мм	Вес, г	Цена*
PF BAV 362C	15x10	1/2"x3/8"x10мм	120/12	81,5	39	38	120	€ 3,36

Седельный затвор с резиновым уплотнением  
 Максимальное рабочее давление: 10 бар  
 Температура рабочей среды: +5°C +95°C  
 Вентиль имеет обжимную цангу для подсоединения медной трубки диаметром 10 мм

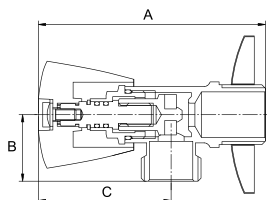
**Вентиль угловой хромированный с металлической ручкой**

Артикул	DN	G	Упаковка	A, мм	B, мм	C, мм	Вес, г	Цена*
PF BAV 363	15x15	1/2"x1/2"	120/12	84	23	46	165	€ 3,92

Седельный затвор с резиновым уплотнением  
 Максимальное рабочее давление: 10 бар  
 Температура рабочей среды: +5°C +95°C

\* Цены указаны в евро с учётом НДС

## ВЕНТИЛЬ ЗАПОРНО-РЕГУЛИРОВОЧНЫЙ

Существенным преимуществом вентиля является его современная конструкция, предусматривающая отсутствие резиновых уплотнителей в запорном механизме латунного изделия, выполненного по принципу конусного затвора. Данная конструкция значительно увеличивает надёжность и срок эксплуатации запорного вентиля.

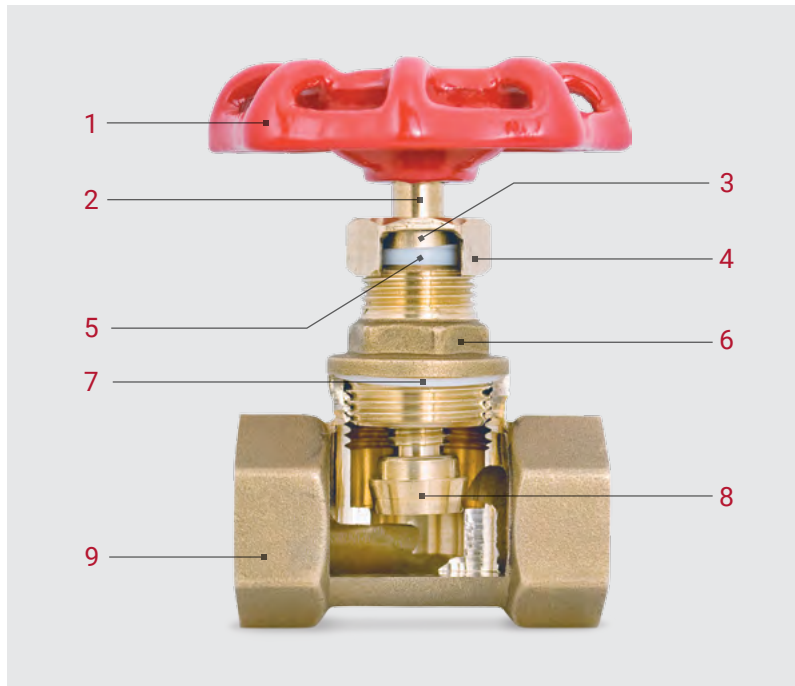

### КОНСТРУКТИВНЫЕ ОСОБЕННОСТИ

1. Ручка барашкового типа (сталь S235JR)
2. Шток вентиля (латунь CW617N)
3. Кольцо упорное (латунь CW614N)
4. Поджимная гайка (латунь CW614N)
5. Кольцевое уплотнение штока (тефлон PTFE)
6. Головка вентиля (латунь CW617N)
7. Прокладка головки (тефлон PTFE)
8. Запорный элемент конусного типа (латунь CW617N)
9. Корпус вентиля (латунь CW617N)

### ТЕХНИЧЕСКИЕ ХАРАКТЕРИСТИКИ

Рабочая среда	вода, насыщенный пар и другие нейтральные к латуни среды
Присоединение	муфтовое, резьба трубная цилиндрическая (DIN ISO 228-1)
Номинальное давление PN	16 бар
Максимальная температура рабочей среды	+200°C
Класс герметичности затвора	«А»
Условный проход (номинальный размер) DN	DN15 – DN25

### Вентиль запорно-регулирующий латунный

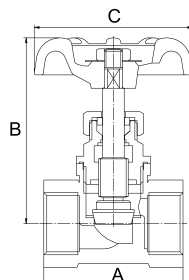

Артикул	DN	G	Упаковка	A, мм	B, мм	C, мм	Вес, г	Цена*
PF SVC 365	15	1/2"	80/8	47	76,5	58	242	€ 4,26
PF SVC 366	20	3/4"	60/6	55	82,5	58	318	€ 5,69
PF SVC 367	25	1"	32/4	64	98,5	72,5	490	€ 8,83

Запорный элемент конусного типа без резиновых уплотнителей.  
 Поджимной тефлоновый сальник штока.  
 Номинальное давление: PN 16 бар  
 Температура рабочей среды: -20°C +200°C

\* Цены указаны в евро с учётом НДС





Арматура для ручной или автоматической регулировки температуры является обязательным элементом современной системы радиаторного отопления. Комфортное и экономичное пользование системой теплоснабжения сегодня возможно благодаря применению специальных клапанов, вентилей и термостатических элементов. Регулирующая арматура PROFACTOR® – это современный дизайн, высокое качество, наличие полного ассортимента для подключения радиаторов.

Термостатические клапаны и термоголовки PROFACTOR® соответствуют требованиям европейского стандарта DIN EN 215. Все изделия совместимы с клапанами и термоголовками соответствующими представленному евро-стандарту.



## РЕГУЛИРУЮЩАЯ АРМАТУРА ДЛЯ РАДИАТОРОВ ОТОПЛЕНИЯ

- |    |  |
|----|--|
| 26 | ВЕНТИЛИ РАДИАТОРНЫЕ РЕГУЛИРОВОЧНЫЕ     |
| 29 | КЛАПАНЫ РАДИАТОРНЫЕ НАСТРОЕЧНЫЕ        |
| 30 | КЛАПАНЫ РАДИАТОРНЫЕ ТЕРМОСТАТИЧЕСКИЕ   |
| 34 | ГОЛОВКИ ТЕРМОСТАТИЧЕСКИЕ               |
| 36 | КОМПЛЕКТЫ ДЛЯ ПОДКЛЮЧЕНИЯ РАДИАТОРОВ   |
| 38 | УЗЛЫ НИЖНЕГО ПОДКЛЮЧЕНИЯ РАДИАТОРОВ    |
| 39 | КОМПЛЕКТУЮЩИЕ ДЛЯ РАДИАТОРОВ ОТОПЛЕНИЯ |

## ВЕНТИЛИ РАДИАТОРНЫЕ РЕГУЛИРОВОЧНЫЕ

Вентили радиаторные регулировочные PROFACTOR® предназначены для подключения отопительных приборов и плавного ручного регулирования теплового режима в помещении за счёт изменения расхода теплоносителя через радиатор. Данные вентили представлены в двух конфигурациях: с седельным и конусным затвором.

### ВЕНТИЛЬ РАДИАТОРНЫЙ РЕГУЛИРОВОЧНЫЙ С КОНУСНЫМ ЗАТВОРОМ



1. Ручка регулировочная (пластик ABS)
2. Шток винтовой (латунь CW614N)
3. Поджимная гайка (латунь CW614N)
4. Кольцо прижимное (латунь CW614N)
5. Сальниковое уплотнение штока (тефлон PTFE)
6. Конус затворного механизма (латунь CW617N)
7. Полусгон (латунь CW617N)
8. Накладная гайка полусгона (латунь CW617N)
9. Корпус вентиля (латунь CW617N)

Принцип действия запорно-регулирующего вентиля с конусным затвором основан на перекрытии потока с помощью запорного элемента конусного типа. В крайнем нижнем положении запорный элемент плотно садится на латунную поверхность внутри корпуса вентиля, закрывая пропускное отверстие. Герметичное перекрытие потока вентилем происходит по типу «металл-металл» и достигается высокоточной обработкой запорного элемента конусного типа.

### ВЕНТИЛЬ РАДИАТОРНЫЙ РЕГУЛИРОВОЧНЫЙ С СЕДЕЛЬНЫМ ЗАТВОРОМ



1. Ручка регулировочная (пластик ABS)
2. Шток (латунь CW617N)
3. Втулка (латунь CW617N)
4. Ползунок (латунь CW617N)
5. Скоба (нерж. сталь AISI 304)
6. Уплотнитель клапана (каучук EPDM)
7. Полусгон (латунь CW617N)
8. Накладная гайка полусгона (латунь CW617N)
9. Корпус вентиля (латунь CW617N)

Основой принципа действия запорно-регулирующего вентиля с седельным затвором является перекрытие потока рабочей парой запорный элемент — седло. Запорным элементом в данном случае выступает ползунок (4), нижняя часть которого выполнена в форме диска. Герметичное перекрытие потока вентилем достигается с помощью использования уплотнителя клапана (6), выполненного из EPDM (этилен-пропиленовый каучук).

Вентиль радиаторный регулировочный прямой с седельным затвором

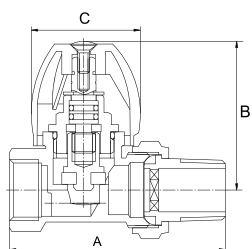

Артикул	DN	G/R	Упаковка	A, мм	B, мм	C, мм	Вес, г	Цена*
PF RVS 368	15	1/2"	96/12	76	51,5	39	235	€ 5,08
PF RVS 369	20	3/4"	60/10	84	52,5	39	325	€ 7,15

Максимальное рабочее давление: 10 бар  
 Температура рабочей среды: + 5°C + 100°C  
 Присоединительная резьба:  
 наружная – трубная коническая DIN EN 10226-1  
 внутренняя – трубная цилиндрическая DIN ISO 228-1

Вентиль радиаторный регулировочный угловой с седельным затвором

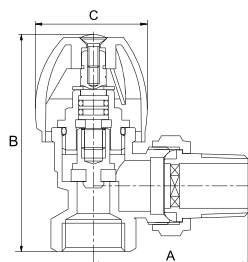

Артикул	DN	G/R	Упаковка	A, мм	B, мм	C, мм	Вес, г	Цена*
PF RVA 370	15	1/2"	96/12	52	73	39	230	€ 4,89
PF RVA 371	20	3/4"	60/10	58,5	78,5	39	315	€ 6,71

Максимальное рабочее давление: 10 бар  
 Температура рабочей среды: + 5°C + 100°C  
 Присоединительная резьба:  
 наружная – трубная коническая DIN EN 10226-1  
 внутренняя – трубная цилиндрическая DIN ISO 228-1

Вентиль радиаторный регулировочный прямой с конусным затвором

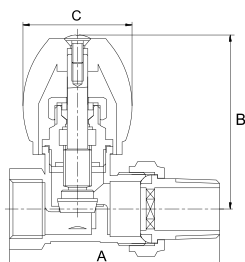

Артикул	DN	G/R	Упаковка	A, мм	B, мм	C, мм	Вес, г	Цена*
PF RVS 372	15	1/2"	96/12	74	69,5	39	253	€ 5,27
PF RVS 373	20	3/4"	60/10	81,5	71	39	358	€ 7,55

Максимальное рабочее давление: 16 бар  
 Температура рабочей среды: - 20°C + 120°C  
 Присоединительная резьба:  
 наружная – трубная коническая DIN EN 10226-1  
 внутренняя – трубная цилиндрическая DIN ISO 228-1

Вентиль радиаторный регулировочный угловой с конусным затвором

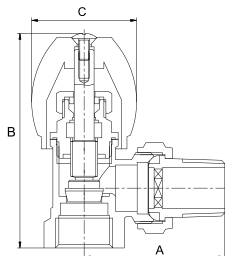

Артикул	DN	G/R	Упаковка	A, мм	B, мм	C, мм	Вес, г	Цена*
PF RVA 374	15	1/2"	96/12	51,5	87	39	232	€ 4,85
PF RVA 375	20	3/4"	64/8	58,5	90	39	315	€ 6,64

Максимальное рабочее давление: 16 бар  
 Температура рабочей среды: - 20°C + 120°C  
 Присоединительная резьба:  
 наружная – трубная коническая DIN EN 10226-1  
 внутренняя – трубная цилиндрическая DIN ISO 228-1

Вентиль радиаторный регулировочный прямой с конусным затвором и кольцевым уплотнением полусгона

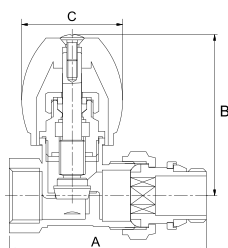

Артикул	DN	G	Упаковка	A, мм	B, мм	C, мм	Вес, г	Цена*
PF RVS 372UR	15	1/2"	96/12	75	69,5	39	265	€ 5,64
PF RVS 373UR	20	3/4"	60/10	82,5	71	39	370	€ 7,88

Максимальное рабочее давление: 16 бар  
 Температура рабочей среды: - 20°C + 120°C  
 Присоединительная резьба: трубная цилиндрическая DIN ISO 228-1

\* Цены указаны в евро с учётом НДС

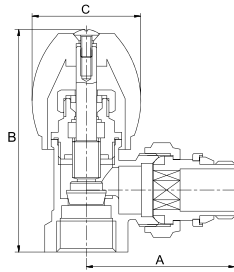

**Вентиль радиаторный регулировочный угловой с конусным затвором и кольцевым уплотнением полусгона**

Артикул	DN	G	Упаковка	A, мм	B, мм	C, мм	Вес, г	Цена*
PF RVA 374UR	15	1/2"	96/12	52,5	87	39	243	€ 5,24
PF RVA 375UR	20	3/4"	64/8	59	90	39	330	€ 7,04

Максимальное рабочее давление: 16 бар  
 Температура рабочей среды: - 20°C + 120°C  
 Присоединительная резьба: трубная цилиндрическая DIN ISO 228-1

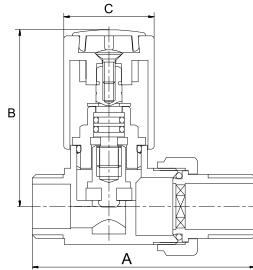
**Вентиль регулировочный прямой хромированный с седельным затвором**
**NEW**

Артикул	DN	G	Упаковка	A, мм	B, мм	C, мм	Вес, г	Цена*
PF RVS 993	15	1/2"	100/10	73	58	29,5	234	—

Применяется для монтажа радиаторов и полотенцесушителей.  
 Максимальное рабочее давление: 10 бар  
 Температура рабочей среды: + 5°C + 100°C  
 Присоединительная резьба: трубная цилиндрическая DIN ISO 228-1

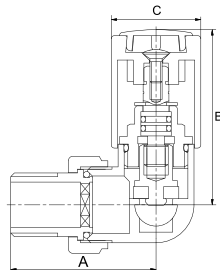
**Вентиль регулировочный трёхосевой хромированный с седельным затвором (правосторонний)**
**NEW**

Артикул	DN	G	Упаковка	A, мм	B, мм	C, мм	Вес, г	Цена*
PF RVA 994R	15	1/2"	100/10	48	58	29,5	230	—

Применяется для монтажа радиаторов и полотенцесушителей.  
 Максимальное рабочее давление: 10 бар  
 Температура рабочей среды: + 5°C + 100°C  
 Присоединительная резьба: трубная цилиндрическая DIN ISO 228-1

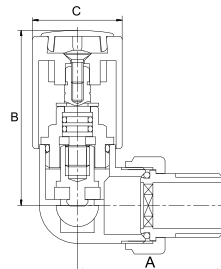
**Вентиль регулировочный трёхосевой хромированный с седельным затвором (левосторонний)**
**NEW**

Артикул	DN	G	Упаковка	A, мм	B, мм	C, мм	Вес, г	Цена*
PF RVA 994L	15	1/2"	100/10	48	58	29,5	230	—

Применяется для монтажа радиаторов и полотенцесушителей.  
 Максимальное рабочее давление: 10 бар  
 Температура рабочей среды: + 5°C + 100°C  
 Присоединительная резьба: трубная цилиндрическая DIN ISO 228-1

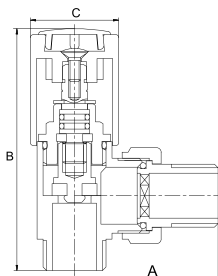
**Вентиль регулировочный угловой хромированный с седельным затвором**
**NEW**

Артикул	DN	G	Упаковка	A, мм	B, мм	C, мм	Вес, г	Цена*
PF RVA 995	15	1/2"	100/10	48	81	29,5	225	—

Применяется для монтажа радиаторов и полотенцесушителей.  
 Максимальное рабочее давление: 10 бар  
 Температура рабочей среды: + 5°C + 100°C  
 Присоединительная резьба: трубная цилиндрическая DIN ISO 228-1

\* Цены указаны в евро с учётом НДС

## КЛАПАНЫ РАДИАТОРНЫЕ НАСТРОЕЧНЫЕ

Настраиваемые клапаны PROFACTOR® устанавливаются на выходе теплоносителя из радиатора и используются для первичной балансировки системы отопления. Клапаны также являются запорными, что позволяет легко отключить радиатор от системы и, благодаря наличию разъёмного соединения, демонтировать его для проведения ремонтных работ. Герметичное перекрытие потока осуществляется по принципу «металл–металл» и достигается высокоточной обработкой регулировочного конуса и посадочной поверхности в корпусе.

### Клапан радиаторный настраиваемый прямой с конусным затвором

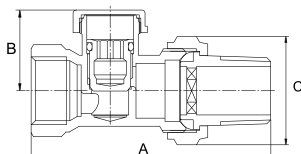

Артикул	DN	G/R	Упаковка	A, мм	B, мм	C, мм	Вес, г	Цена*
PF RVS 376	15	1/2"	120/12	74	25	33,5	172	€ 3,73
PF RVS 377	20	3/4"	80/8	82	33	40	290	€ 6,60

Максимальное рабочее давление: 10 бар  
 Температура рабочей среды: от -20°C до +120°C  
 Присоединительная резьба:  
 наружная – трубная коническая DIN EN 10226-1  
 внутренняя – трубная цилиндрическая DIN ISO 228-1

### Клапан радиаторный настраиваемый угловой с конусным затвором

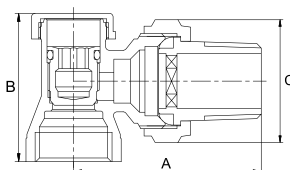

Артикул	DN	G/R	Упаковка	A, мм	B, мм	C, мм	Вес, г	Цена*
PF RVA 378	15	1/2"	120/12	51	41	33,5	148	€ 3,24
PF RVA 379	20	3/4"	80/8	58,5	52	40	265	€ 6,11

Максимальное рабочее давление: 10 бар  
 Температура рабочей среды: от -20°C до +120°C  
 Присоединительная резьба:  
 наружная – трубная коническая DIN EN 10226-1  
 внутренняя – трубная цилиндрическая DIN ISO 228-1

### Клапан радиаторный настраиваемый прямой с конусным затвором и кольцевым уплотнением полусгона

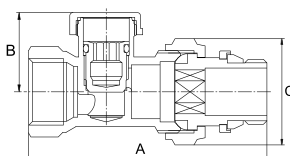

Артикул	DN	G	Упаковка	A, мм	B, мм	C, мм	Вес, г	Цена*
PF RVS 376UR	15	1/2"	120/12	75	25	33,5	180	€ 4,08
PF RVS 377UR	20	3/4"	60/6	83	33	40	297	€ 6,90

Максимальное рабочее давление: 10 бар  
 Температура рабочей среды: от -20°C до +120°C  
 Присоединительная резьба: трубная цилиндрическая DIN ISO 228-1

### Клапан радиаторный настраиваемый угловой с конусным затвором и кольцевым уплотнением полусгона

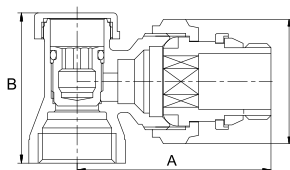

Артикул	DN	G	Упаковка	A, мм	B, мм	C, мм	Вес, г	Цена*
PF RVA 378UR	15	1/2"	120/12	52	41	33,5	158	€ 3,54
PF RVA 379UR	20	3/4"	60/6	60	52	40	273	€ 6,39

Максимальное рабочее давление: 10 бар  
 Температура рабочей среды: от -20°C до +120°C  
 Присоединительная резьба: трубная цилиндрическая DIN ISO 228-1

\* Цены указаны в евро с учётом НДС

## КЛАПАНЫ РАДИАТОРНЫЕ ТЕРМОСТАТИЧЕСКИЕ

Термостатические клапаны PROFACTOR® предназначены для подключения отопительных приборов и плавного регулирования теплового режима в помещении за счёт изменения расхода теплоносителя в отопительных системах. Радиаторные термостатические клапаны с преднастройкой PROFACTOR® так же обладают функцией предварительной настройки (ограничения) расхода теплоносителя через отопительный прибор, благодаря чему позволяют обойтись без настроечного клапана на выходе из радиатора.

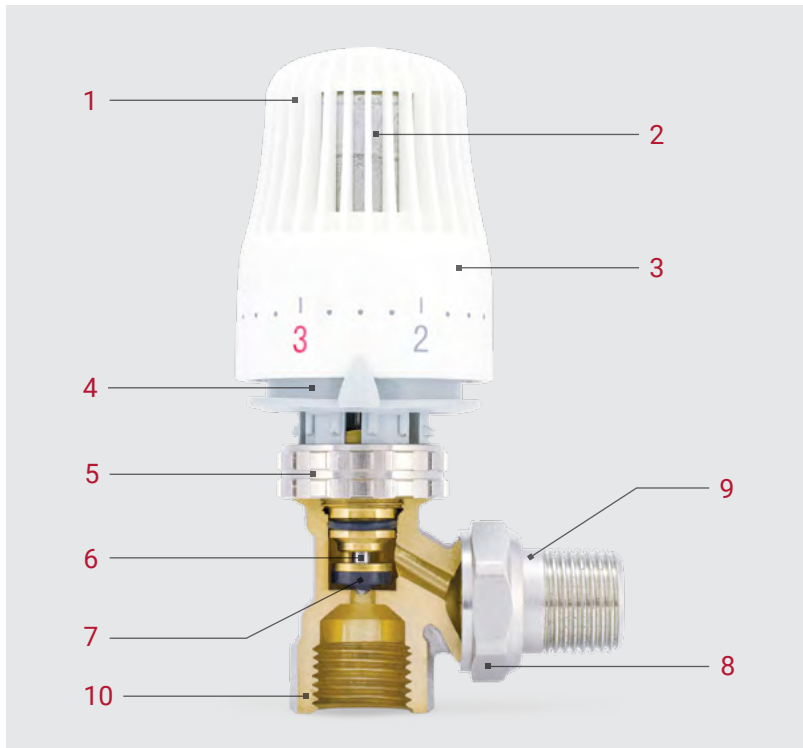

### КОНСТРУКТИВНЫЕ ОСОБЕННОСТИ

1. Термостатическая головка PF RVT 384
2. Камера термостата (сталь оцинкованная)
3. Маховик термоголовки (пластик ABS)
4. Фланец ограничительный (пластик ABS)
5. Накладная гайка термоголовки (латунь CW614N)
6. Шток клапана (нерж. сталь AISI 304)
7. Прокладка клапана (каучук EPDM)
8. Накладная гайка полусгона (латунь CW617N)
9. Полусгон (латунь CW617N)
10. Корпус клапана (латунь CW617N)

Внутри корпуса термостатического клапана с преднастройкой расположена настроечная втулка с шестью вырезами, задающими точную величину напора потока теплоносителя. Требуемый максимальный напор потока задаётся путём вращения настроечного колпачка, вместе с которым вращается и настроечная втулка, устанавливающаяся в нужное положение. Для предварительной настройки максимального расхода теплоносителя на клапане нужно: вращая шестигранный настроечный колпачок (A), совместить находящуюся на нём метку (B) с одной из шести позиций указанных на корпусе клапана. Все термостатические клапаны PROFACTOR® соответствуют требованиям стандарта DIN EN 215.

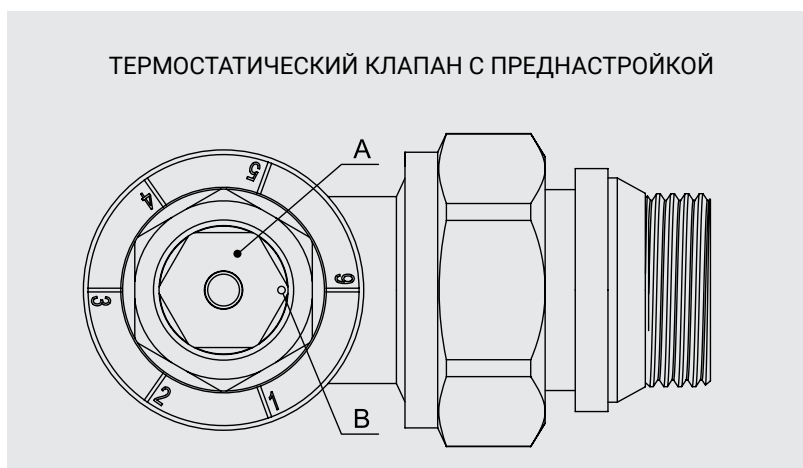

### ТЕХНИЧЕСКИЕ ХАРАКТЕРИСТИКИ

- Номинальный размер: DN15 – DN20
- Присоединительная резьба G/R: 1/2" – 3/4"
- Максимальное рабочее давление: 10 бар
- Максимальный перепад давления: 1 бар
- Максимальная температура рабочей среды: 120°C
- Резьба для установки термоголовки: M30x1,5

Клапан радиаторный термостатический прямой с преднастройкой

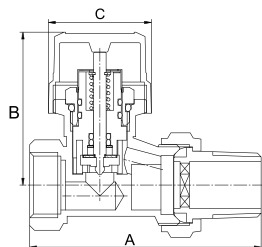

Артикул	DN	G/R	Упаковка	A, мм	B, мм	C, мм	Вес, г	Цена*
PF RVT 980	15	1/2"	100/10	74	49	33	208	€ 5,56
PF RVT 981	20	3/4"	80/10	81,5	49	33	265	€ 7,36

Присоединительная резьба:  
наружная — трубная коническая DIN EN 10226-1  
внутренняя — трубная цилиндрическая DIN ISO 228-1

Клапан радиаторный термостатический угловой с преднастройкой

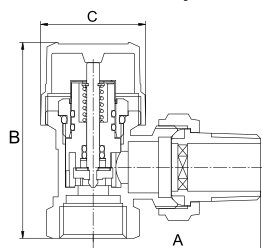

Артикул	DN	G/R	Упаковка	A, мм	B, мм	C, мм	Вес, г	Цена*
PF RVT 982	15	1/2"	100/10	52,5	61,5	33	190	€ 5,02
PF RVT 983	20	3/4"	80/10	58	65,3	33	255	€ 7,06

Присоединительная резьба:  
наружная — трубная коническая DIN EN 10226-1  
внутренняя — трубная цилиндрическая DIN ISO 228-1

Клапан радиаторный термостатический прямой с преднастройкой и кольцевым уплотнением полусгона

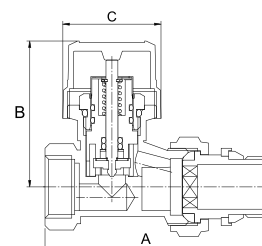

Артикул	DN	G	Упаковка	A, мм	B, мм	C, мм	Вес, г	Цена*
PF RVT 980UR	15	1/2"	100/10	74	49	33	215	€ 5,76
PF RVT 981UR	20	3/4"	80/10	81,5	49	33	270	€ 7,55

Присоединительная резьба: трубная цилиндрическая DIN ISO 228-1

Клапан радиаторный термостатический угловой с преднастройкой и кольцевым уплотнением полусгона

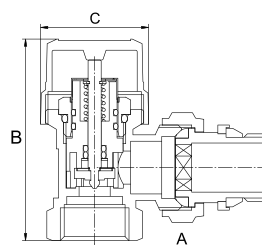

Артикул	DN	G	Упаковка	A, мм	B, мм	C, мм	Вес, г	Цена*
PF RVT 982UR	15	1/2"	100/10	52,5	61,5	33	195	€ 5,24
PF RVT 983UR	20	3/4"	80/10	58	65,3	33	260	€ 7,25

Присоединительная резьба: трубная цилиндрическая DIN ISO 228-1

Клапан радиаторный термостатический прямой

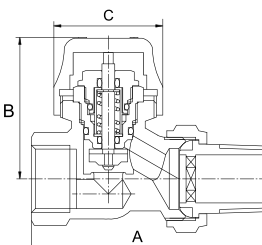

Артикул	DN	G/R	Упаковка	A, мм	B, мм	C, мм	Вес, г	Цена*
PF RVT 380	15	1/2"	100/10	74	44,5	34	230	€ 6,06
PF RVT 381	20	3/4"	80/10	81,5	47,5	34	303	€ 8,06

Присоединительная резьба:  
наружная — трубная коническая DIN EN 10226-1  
внутренняя — трубная цилиндрическая DIN ISO 228-1

\* Цены указаны в евро с учётом НДС

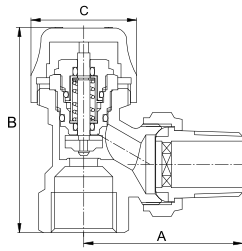

**Клапан радиаторный термостатический угловой**

Артикул	DN	G/R	Упаковка	A, мм	B, мм	C, мм	Вес, г	Цена*
PF RVT 382	15	1/2"	100/10	51	66,5	34	222	€ 5,85
PF RVT 383	20	3/4"	80/10	58	71	34	290	€ 7,71

Присоединительная резьба:  
 наружная – трубная коническая DIN EN 10226-1  
 внутренняя – трубная цилиндрическая DIN ISO 228-1

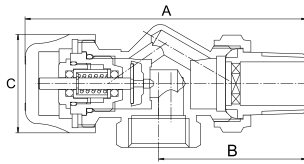
**Клапан радиаторный термостатический с осевым управлением**

Артикул	DN	G/R	Упаковка	A, мм	B, мм	C, мм	Вес, г	Цена*
PF RVT 985	15	1/2"	100/10	97	51	34	230	€ 6,70
PF RVT 986	20	3/4"	80/10	102	55	34	310	€ 8,30

Присоединительная резьба:  
 наружная – трубная коническая DIN EN 10226-1  
 внутренняя – трубная цилиндрическая DIN ISO 228-1

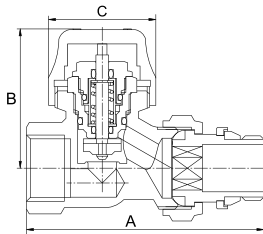
**Клапан радиаторный термостатический прямой с кольцевым уплотнением полусгона**

Артикул	DN	G	Упаковка	A, мм	B, мм	C, мм	Вес, г	Цена*
PF RVT 380UR	15	1/2"	100/10	75	44,5	34	235	€ 6,41
PF RVT 381UR	20	3/4"	80/10	82,5	47,5	34	310	€ 8,51

Присоединительная резьба: трубная цилиндрическая DIN ISO 228-1

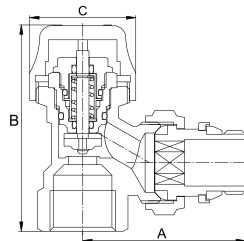
**Клапан радиаторный термостатический угловой с кольцевым уплотнением полусгона**

Артикул	DN	G	Упаковка	A, мм	B, мм	C, мм	Вес, г	Цена*
PF RVT 382UR	15	1/2"	100/10	52	66,5	34	228	€ 6,22
PF RVT 383UR	20	3/4"	80/10	59	71	34	298	€ 8,18

Присоединительная резьба: трубная цилиндрическая DIN ISO 228-1

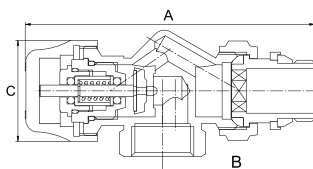
**Клапан радиаторный термостатический с осевым управлением и кольцевым уплотнением полусгона**

Артикул	DN	G	Упаковка	A, мм	B, мм	C, мм	Вес, г	Цена*
PF RVT 985UR	15	1/2"	100/10	97	51	34	240	€ 7,00
PF RVT 986UR	20	3/4"	80/10	102	55	34	310	€ 8,72

Присоединительная резьба: трубная цилиндрическая DIN ISO 228-1

\* Цены указаны в евро с учётом НДС

### Клапан термостатический трёхосевой хромированный (правосторонний)

**NEW**

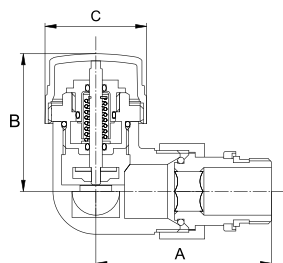

Артикул	DN	G	Упаковка	A, мм	B, мм	C, мм	Вес, г	Цена*
PF RVT 997R	15	1/2"	100/10	54	45,5	33	282	—

Применяется для монтажа радиаторов и полотенцесушителей.  
Присоединительная резьба: трубная цилиндрическая DIN ISO 228-1

### Клапан термостатический трёхосевой хромированный (левосторонний)

**NEW**

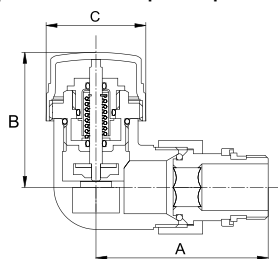

Артикул	DN	G	Упаковка	A, мм	B, мм	C, мм	Вес, г	Цена*
PF RVT 997L	15	1/2"	100/10	54	45,5	33	282	—

Применяется для монтажа радиаторов и полотенцесушителей.  
Присоединительная резьба: трубная цилиндрическая DIN ISO 228-1

### Клапан термостатический угловой хромированный

**NEW**

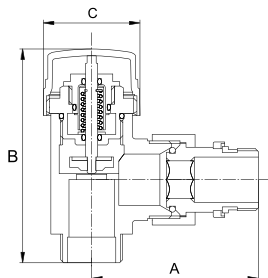

Артикул	DN	G	Упаковка	A, мм	B, мм	C, мм	Вес, г	Цена*
PF RVT 998	15	1/2"	100/10	54,5	68,5	33	252	—

Применяется для монтажа радиаторов и полотенцесушителей.  
Присоединительная резьба: трубная цилиндрическая DIN ISO 228-1

### Универсальный инжекторный узел

**NEW**

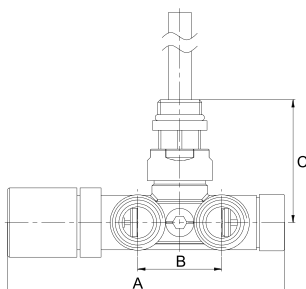

Артикул	DN	G	Упаковка	A, мм	B, мм	C, мм	Вес, г	Цена*
PF RVT 999	20x15	3/4"x1/2"	20/1	135	40	60	560	€ 17,48

Применяется для подключения радиаторов и полотенцесушителей в однотрубных и двухтрубных системах. Увеличивает надежность системы при скрытой разводке трубопроводов, т.к. даёт возможность избежать скрытых соединений трубопроводов.  
Включает в себя термостатический, запорный клапаны и автономный байпас.  
В конструкции предусмотрена возможность поменять местами термостатический и запорный клапаны.  
Длина инжекторной трубки: 315 мм  
Присоединительная резьба: трубная цилиндрическая DIN ISO 228-1

### Универсальный инжекторный узел хромированный

**NEW**

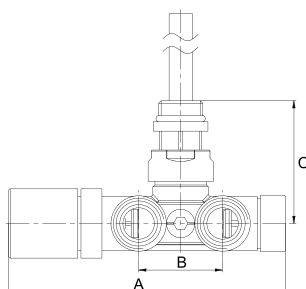

Артикул	DN	G	Упаковка	A, мм	B, мм	C, мм	Вес, г	Цена*
PF RVT 999C	20x15	3/4"x1/2"	20/1	135	40	60	560	€ 21,67

Применяется для подключения радиаторов и полотенцесушителей в однотрубных и двухтрубных системах. Увеличивает надежность системы при скрытой разводке трубопроводов, т.к. даёт возможность избежать скрытых соединений трубопроводов.  
Включает в себя термостатический, запорный клапаны и автономный байпас.  
В конструкции предусмотрена возможность поменять местами термостатический и запорный клапаны.  
Длина инжекторной трубки: 315 мм  
Присоединительная резьба: трубная цилиндрическая DIN ISO 228-1

\* Цены указаны в евро с учётом НДС

## ГОЛОВКИ ТЕРМОСТАТИЧЕСКИЕ

Термостатические головки PROFACTOR® предназначены для автоматического регулирования расхода теплоносителя через отопительный прибор и поддержания постоянного уровня температуры окружающей среды в отдельном помещении заданного пользователем. Термостатические головки PROFACTOR® устанавливаются на соответствующие термостатические клапаны и не требуют какого-либо источника энергии.

### ПРИМЕР УСТАНОВКИ ТЕРМОГОЛОВКИ

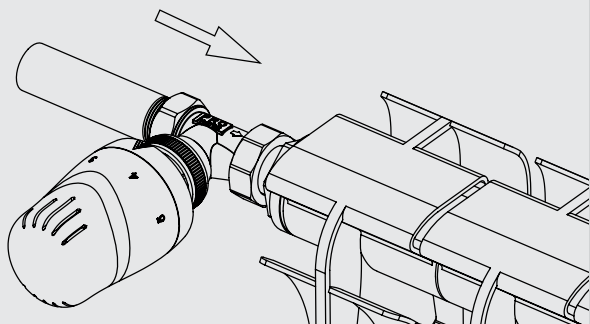

### ТЕХНИЧЕСКИЕ ХАРАКТЕРИСТИКИ

Диапазон настройки температуры: от +6°C до +28°C

Максимальная температура теплоносителя: 100°C

Максимальное давление в системе отопления: 10 бар

Максимальный перепад давления на клапане: 1 бар

Допустимая относительная влажность воздуха: от 30% до 85%

Присоединительная резьба: M30x1,5

Все термостатические головки соответствуют требованиям стандартов DIN V 4701-10-2003. Они совместимы со всеми термостатическими клапанами PROFACTOR® и другими термостатическими клапанами, соответствующими стандарту DIN EN 215.

### Головка термостатическая жидкостная

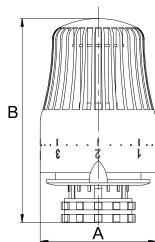

Артикул	Присоединение	Упаковка	A, мм	B, мм	Вес, г	Цена*
PF RVT 384	M30x1.5	100/1	51	max. 91	126	€ 4,12

Тип термочувствительного элемента: жидкостная камера с внутренним сиффоном

### Головка термостатическая жидкостная хромированная

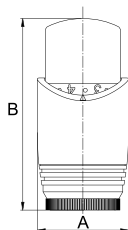

Артикул	Присоединение	Упаковка	A, мм	B, мм	Вес, г	Цена*
PF RVT 626	M30x1.5	100/1	41	max. 86	140	€ 6,97

Тип термочувствительного элемента: жидкостная камера с внутренним сиффоном

### Головка термостатическая жидкостная

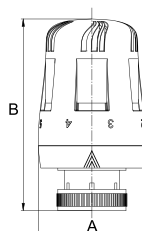

Артикул	Присоединение	Упаковка	A, мм	B, мм	Вес, г	Цена*
PF RVT 627	M30x1.5	100/1	50,5	89,5	120	€ 4,12

Тип термочувствительного элемента: жидкостная камера с внутренним сиффоном

\* Цены указаны в евро с учётом НДС

## Головка термостатическая жидкостная

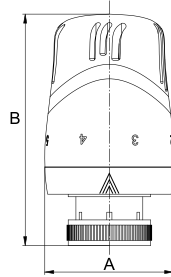

Артикул	Присоединение	Упаковка	А, мм	В, мм	Вес, г	Цена*
PF RVT 628	M30x1.5	100/1	51,5	83,5	122	€ 4,12

Тип термочувствительного элемента: жидкостная камера с внутренним сифоном

## Головка термостатическая жидкостная

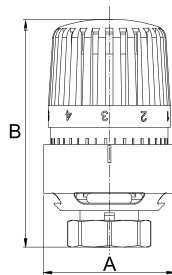

Артикул	Присоединение	Упаковка	А, мм	В, мм	Вес, г	Цена*
PF RVT 629	M30x1.5	100/1	55	max. 94	148	€ 4,12

Тип термочувствительного элемента: жидкостная камера с внутренним сифоном

## Головка термостатическая жидкостная

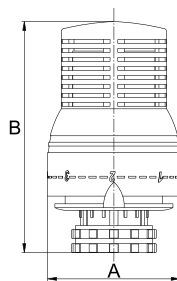

Артикул	Присоединение	Упаковка	А, мм	В, мм	Вес, г	Цена*
PF RVT 630	M30x1.5	100/1	52	max. 93	134	€ 4,12

Тип термочувствительного элемента: жидкостная камера с внутренним сифоном

## Головка термостатическая с выносным датчиком

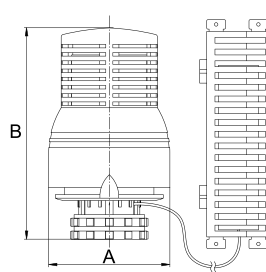

Артикул	Присоединение	Упаковка	А, мм	В, мм	Вес, г	Цена*
PF RVT 632	M30x1.5	50/1	52	max. 93	220	€ 11,70

Предназначена для поддержания постоянной температуры воздуха в помещении в случаях, когда невозможна корректная работа термоголовки со встроенным датчиком.  
 Тип термочувствительного элемента: жидкостный датчик с капиллярной трубкой.

## Головка термостатическая с выносным датчиком

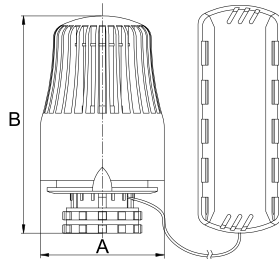

Артикул	Присоединение	Упаковка	А, мм	В, мм	Вес, г	Цена*
PF RVT 663	M30x1.5	50/1	51	max. 91	200	€ 11,70

Предназначена для поддержания постоянной температуры воздуха в помещении в случаях, когда невозможна корректная работа термоголовки со встроенным датчиком.  
 Тип термочувствительного элемента: жидкостный датчик с капиллярной трубкой.

\* Цены указаны в евро с учётом НДС



## КОМПЛЕКТЫ ДЛЯ ПОДКЛЮЧЕНИЯ РАДИАТОРОВ

Profactor Armaturen GmbH представляет термостатические наборы для подключения радиаторов с использованием термостатических клапанов с предварительной настройкой. Для удобства монтажа радиаторов предлагаются комплекты для прямого и углового подключения, упакованные в блистер.

### Комплекты термостатического оборудования для прямого и углового подключения радиатора



Артикул	Тип	DN	G/R	Упаковка	Вес, г	Цена*
PF RVT 385	прямой	15	1/2"	10	530	€ 19,23
PF RVT 386	прямой	20	3/4"	10	730	€ 24,47
PF RVT 387	угловой	15	1/2"	10	500	€ 18,36
PF RVT 388	угловой	20	3/4"	10	680	€ 23,58

Состав комплекта:

Головка термостатическая PF RVT 384

Клапан термостатический прямой PF RVT 380/381 или угловой PF RVT 382/383

Клапан настроечный прямой PF RVS 376/377 или угловой PF RVA 378/379

### Комплекты термостатического оборудования для прямого и углового подключения радиатора



Артикул	Тип	DN	G/R	Упаковка	Вес, г	Цена*
PF RVT 989	прямой	15	1/2"	20	330	€ 9,83
PF RVT 990	прямой	20	3/4"	20	385	€ 11,56
PF RVT 991	угловой	15	1/2"	20	315	€ 9,60
PF RVT 992	угловой	20	3/4"	20	375	€ 11,48

Состав комплекта:

Головка термостатическая PF RVT 628

Клапан термостатический с преднастройкой прямой PF RVT 980/981 или угловой PF RVT 982/983

### Комплекты термостатического оборудования для прямого и углового подключения радиатора



Артикул	Тип	DN	G	Упаковка	Вес, г	Цена*
PF RVT 989UR	прямой	15	1/2"	20	335	€ 10,00
PF RVT 990UR	прямой	20	3/4"	20	390	€ 11,75
PF RVT 991UR	угловой	15	1/2"	20	320	€ 9,55
PF RVT 992UR	угловой	20	3/4"	20	380	€ 11,44

Состав комплекта:

Головка термостатическая PF RVT 628

Клапан термостатический с преднастройкой и кольцевым уплотнением полусгона прямой PF RVT 980UR/981UR или угловой PF RVT 982UR/983UR

\* Цены указаны в евро с учётом НДС



## УЗЛЫ НИЖНЕГО ПОДКЛЮЧЕНИЯ РАДИАТОРОВ

Узлы нижнего подключения PROFACTOR® используются в двухтрубных системах отопления для подключения радиаторов, имеющих нижние подсоединения с расстоянием между их центрами 50 мм. Такие узлы удобно использовать при нижней скрытой разводке трубопроводов к радиатору. Они позволяют избежать скрытых соединений трубопроводов и повысить надёжность системы.

Узел подключается к радиатору посредством резьбового соединения с самоуплотняющимся седлом, либо с помощью самоуплотняющегося адаптера. Такая конструкция обеспечивает разъёмное герметичное соединение узла с радиатором без использования дополнительных уплотнительных материалов. Узлы нижнего подключения PROFACTOR® представлены в двух конфигурациях: с седельным и шаровым затвором.

### Узел подключения радиатора прямой с седельным затвором

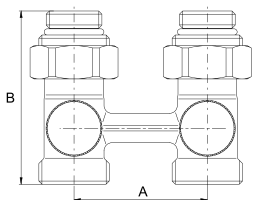

Артикул	Размер	Упаковка	А, мм	В, мм	Вес, г	Цена*
PF RVS 610	3/4"М x 1/2"М	40/4	50	65	390	€ 9,83

Возможность регулирования расхода теплоносителя и полного отключения от системы.  
 Максимальное рабочее давление: 10 бар  
 Максимальная рабочая температура: + 110°C

### Узел подключения радиатора угловой с седельным затвором

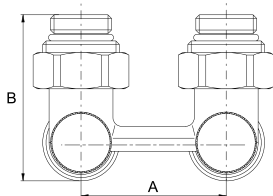

Артикул	Размер	Упаковка	А, мм	В, мм	Вес, г	Цена*
PF RVA 611	3/4"М x 1/2"М	40/4	50	57	315	€ 8,13

Возможность регулирования расхода теплоносителя и полного отключения от системы.  
 Максимальное рабочее давление: 10 бар  
 Максимальная рабочая температура: + 110°C

### Узел подключения радиатора прямой с шаровым затвором

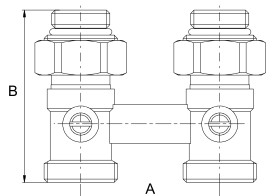

Артикул	Размер	Упаковка	А, мм	В, мм	Вес, г	Цена*
PF RVS 612	3/4"М x 1/2"М	40/10	50	62	304	€ 7,53

Возможность полного отключения радиатора от системы.  
 Максимальное рабочее давление: 10 бар  
 Максимальная температура теплоносителя: + 110°C

### Узел подключения радиатора угловой с шаровым затвором

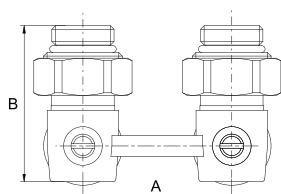

Артикул	Размер	Упаковка	А, мм	В, мм	Вес, г	Цена*
PF RVA 613	3/4"М x 1/2"М	40/10	50	52,5	333	€ 8,23

Возможность полного отключения радиатора от системы.  
 Максимальное рабочее давление: 10 бар  
 Максимальная температура теплоносителя: + 110°C

\* Цены указаны в евро с учётом НДС



## КОМПЛЕКТУЮЩИЕ ДЛЯ РАДИАТОРОВ ОТОПЛЕНИЯ

Все комплектующие предназначены для монтажа алюминиевых и биметаллических радиаторов с присоединительной внутренней резьбой верхнего и нижнего коллекторов – 1". Данные изделия применяются в системах отопления, в которых теплоносителем является вода или жидкие среды, неагрессивные к материалам изделий, а также в системах с низкозамерзающим теплоносителем.

### Воздухоотводчик ручной

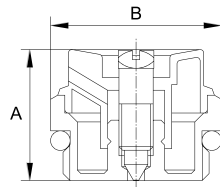

Артикул	Размер	Упаковка	А, мм	В, мм	Вес, г	Цена*
PF DV 560	1/2"М	1000/100/10	19	24	18	€ 0,51
PF DV 561	3/4"М	500/50/10	19	28	28	€ 0,72

Предназначен для ручного выпуска воздуха в системах отопления.  
 Материал корпуса: латунь никелированная CW614N  
 Рабочее давление: до 10 бар  
 Рабочая температура: до + 110°C

### Заглушка футорки для радиатора

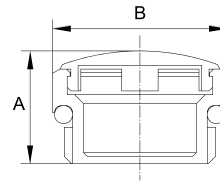

Артикул	Размер	Упаковка	А, мм	В, мм	Вес, г	Цена*
PF RP 562	1/2"М	1000/100/10	17	24	14	€ 0,40
PF RP 563	3/4"М	500/50/10	18	28	20	€ 0,54

Материал корпуса: латунь никелированная CW614N  
 Рабочее давление: до 10 бар  
 Рабочая температура: до + 110°C

### Соединитель межсекционный

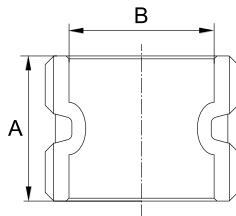

Артикул	Размер	Упаковка	А, мм	В, мм	Вес, г	Цена*
PF RN 564	1"D/S	360/72	25	25	48	€ 0,26

Предназначен для соединения между собой секций алюминиевых и биметаллических радиаторов.  
 Материал: сталь углеродистая оцинкованная

### Кольцо уплотнительное силиконовое для радиаторных фитингов



Артикул	Размер	Упаковка	Вес, г	Цена*
PF RR 558	38 x 31 x 2,5 мм	4000	1	€ 0,07

Предназначено для уплотнения радиаторных футорок PF RB 554-556R/L и заглушек PF RP 557R/L

### Антивандальное кольцо для термостатической головки



Артикул	Размер	Упаковка	Вес, г	Цена*
PF RVT 664RL	41 x 14,2 мм	500/1	8	€ 0,44

Предназначено для предотвращения несанкционированного скручивания термостатических головок с термоклапанов. Подходит для термостатических головок PF RVT 384, 627, 628, 629, 661, 662, 663.

\* Цены указаны в евро с учётом НДС

## Футорка радиаторная проходная правая/левая

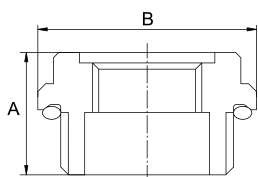

Артикул	Размер	Упаковка	A, мм	B, мм	SW, мм	Вес, г	Цена*
PF RB 554R	3/8" x 1"D	200	23,5	42	32	90	€ 0,54
PF RB 554L	3/8" x 1"S	200	23,5	42	32	90	€ 0,54
PF RB 555R	1/2" x 1"D	200	23,5	42	32	85	€ 0,49
PF RB 555L	1/2" x 1"S	200	23,5	42	32	85	€ 0,49
PF RB 556R	3/4" x 1"D	200	23,5	42	32	64	€ 0,49
PF RB 556L	3/4" x 1"S	200	23,5	42	32	64	€ 0,49

Материал: сталь оцинкованная  
 Окраска: эпоксидная эмаль белого цвета (RAL 9016)  
 Прокладка: Silastic GP

## Заглушка радиаторная правая/левая

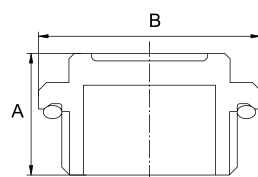

Артикул	Размер	Упаковка	A, мм	B, мм	SW, мм	Вес, г	Цена*
PF RP 557R	1"D	200	23	42	28	98	€ 0,49
PF RP 557L	1"S	200	23	42	28	98	€ 0,49

Материал: сталь оцинкованная  
 Окраска: эпоксидная эмаль белого цвета (RAL 9016)  
 Прокладка: Silastic GP

## Кронштейн для радиатора (комплект – 2 шт.)

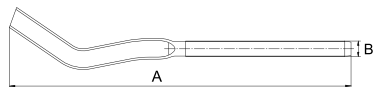

Артикул	Упаковка	A, мм	B, мм	Вес, г	Цена*
PF RBP 568	120	165	7	105	€ 0,54
PF RBP 569	120	170	9	150	€ 0,61
PF RBP 601	70	230	9.2	230	€ 0,70

## Кронштейн для радиатора плоский (комплект – 2 шт.)

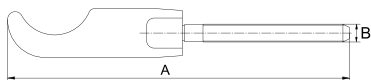

Артикул	Упаковка	A, мм	B, мм	Толщина, мм	Вес, г	Цена*
PF RBP 570	100	180	9	2,5	138	€ 1,17

## Кронштейн для радиатора угловой (комплект – 2 шт.)

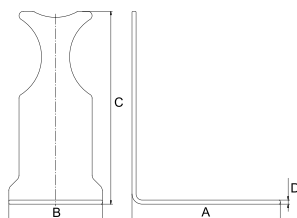

Артикул	Упаковка	A, мм	B, мм	C, мм	D, мм	Вес, г	Цена*
PF RBA 600.95	125	73	47	95	2	180	€ 1,33
PF RBA 600.100	125	73	47	100	2	190	€ 1,42
PF RBA 600.113	125	73	47	113	2	200	€ 1,49

\* Цены указаны в евро с учётом НДС



### Монтажный комплект с кронштейнами для радиатора



Артикул	Размер	Упаковка	Вес, г	Цена*
PF RK 550	1/2"	40	480	€ 2,56
PF RK 551	3/4"	40	415	€ 2,84

Состав комплекта:

Футорка правая PF RB 555R/556R – 2 шт.

Футорка левая PF RB 555L/556L – 2 шт.

Заглушка футорки PF RP 562/563 – 1 шт.

Воздухоотводчик ручной PF DV 560/561 – 1 шт.

Ключ воздухоотводчика – 1 шт.

Кронштейн радиаторный PF RBP 568 – 2 шт.

Дюбель для кронштейна пластиковый - 2 шт.

### Монтажный комплект для радиатора



Артикул	Размер	Упаковка	Вес, г	Цена*
PF RK 552	1/2"	40	375	€ 2,14
PF RK 553	3/4"	40	310	€ 2,42

Состав комплекта:

Футорка правая PF RB 555R/556R – 2 шт.

Футорка левая PF RB 555L/556L – 2 шт.

Заглушка футорки PF RP 562/563 – 1 шт.

Воздухоотводчик ручной PF DV 560/561 – 1 шт.

Ключ воздухоотводчика – 1 шт.

### Комплект кронштейнов для радиатора



Артикул	Размер	Упаковка	Вес, г	Цена*
PF RBP 566	165x7 мм	80	115	€ 0,63
PF RBP 567	170x9 мм	80	150	€ 0,70

### Ключ универсальный для радиаторных фитингов



Артикул	Размер	Упаковка	Вес, г	Цена*
PF RW 559	32x28x25x22 мм	100	120	€ 2,91

\* Цены указаны в евро с учётом НДС



Фильтры очистки воды являются необходимым элементом любой водопроводной системы. Фильтрация воды от механических примесей обеспечивает более длительный срок эксплуатации сантехнических приборов и различной бытовой техники, подключаемой к системе водоснабжения в жилых и промышленных зданиях с организованной системой учёта воды. Монтаж фильтров грубой очистки перед водосчётчиками является обязательным.

Латунные фильтры PROFACTOR® в списке лучших товаров европейского качества в этой категории. Современные технологии производства с применением высококачественных материалов и комплектующих гарантируют их надёжность, повышенные эксплуатационные характеристики и долговечность.

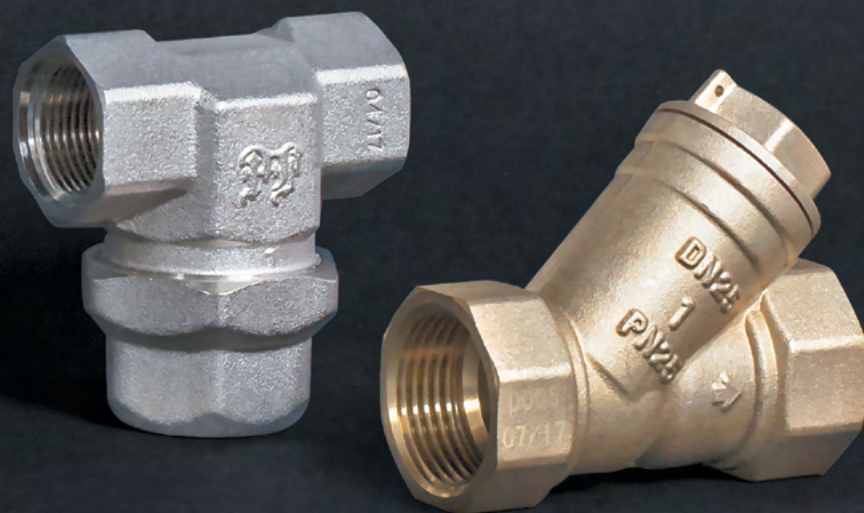

## ФИЛЬТРЫ

- 44 ФИЛЬТРЫ МАГИСТРАЛЬНЫЕ ГРУБОЙ ОЧИСТКИ
- 46 ФИЛЬТРЫ ПРОМЫВНЫЕ «TWIST TO CLEAN» 90 мкм
- 49 ФИЛЬТРЫ ПРОМЫВНЫЕ 100 мкм

## ФИЛЬТРЫ МАГИСТРАЛЬНЫЕ ГРУБОЙ ОЧИСТКИ

Фильтры грубой очистки PROFACTOR® применяются для очистки потока фильтруемой среды от механических примесей в системах трубопроводов холодной и горячей воды, газов, жидких углеводородов. Применение фильтров грубой очистки позволяет увеличить срок эксплуатации бытовых сантехнических приборов. В ассортименте PROFACTOR® представлены два типа фильтров: Т-образные и Y-образные. Присоединительная резьба всех фильтров: трубная цилиндрическая DIN ISO 228-1.

### ФИЛЬТР Т-ОБРАЗНЫЙ

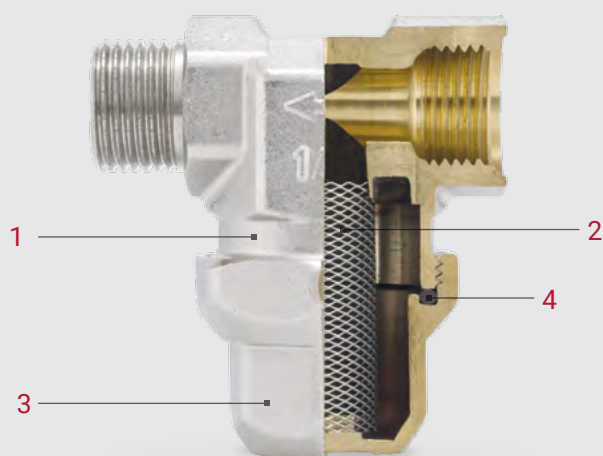

1. Корпус фильтра (латунь CW617N)
2. Фильтрующая сетка (нерж. сталь AISI 304)
3. Ревизионная крышка (латунь CW617N)
4. Кольцевая прокладка (каучук NBR)

#### ТЕХНИЧЕСКИЕ ХАРАКТЕРИСТИКИ

Номинальный размер: DN15 – DN20

Номинальное давление: PN 20 бар

Температура рабочей среды: –20°C +110°C

Размер ячейки сетки (степень фильтрации): 400 мкм

### ФИЛЬТР Y-ОБРАЗНЫЙ

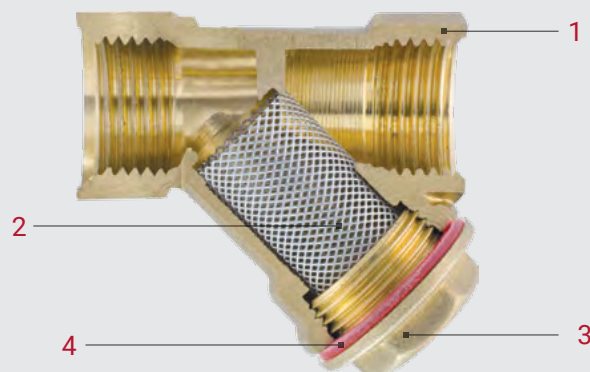

1. Корпус фильтра (латунь CW617N)
2. Фильтрующая сетка (нерж. сталь AISI 304)
3. Ревизионная крышка (латунь CW617N)
4. Кольцевая прокладка (фибра 3110)

#### ТЕХНИЧЕСКИЕ ХАРАКТЕРИСТИКИ

Номинальный размер: DN15 – DN50

Номинальное давление: PN 20 бар

Температура рабочей среды: –20°C +120°C

Размер ячейки сетки (степень фильтрации):

400 мкм (для DN15,20,25) и 500 мкм (для DN32,40,50)

Для обеспечения правильной работы Т-образные фильтры устанавливаются в горизонтальном положении крышкой ревизии вниз. Y-образные фильтры монтируются как в горизонтальном, так и в вертикальном положении крышкой ревизии вниз. Стрелка на корпусе фильтра должна совпадать с направлением потока фильтруемой среды.



Фильтр грубой очистки У-образный в/в

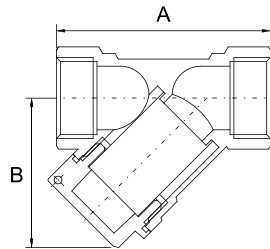

Артикул	Размер	Упаковка	А, мм	В, мм	Вес, г	Цена*
PF YS 220	1/2"	160/16	55,5	39	144	€ 2,63
PF YS 221	3/4"	100/10	68	47,5	215	€ 4,08
PF YS 222	1"	60/6	71,5	54	325	€ 6,08
PF YS 223	1 1/4"	20/2	96	68	590	€ 11,89
PF YS 224	1 1/2"	20/2	104	75	815	€ 16,43
PF YS 225	2"	10/1	126	90	1345	€ 27,13

Фильтр грубой очистки Т-образный в/в

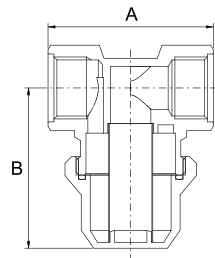

Артикул	Размер	Упаковка	А, мм	В, мм	Вес, г	Цена*
PF TS 230	1/2"	80/10	56	54	263	€ 5,85
PF TS 231	3/4"	64/8	67	57	396	€ 8,74

Фильтр грубой очистки Т-образный в/н

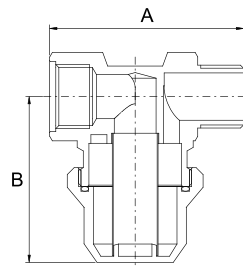

Артикул	Размер	Упаковка	А, мм	В, мм	Вес, г	Цена*
PF TS 235	1/2"	80/10	64	54	280	€ 6,06
PF TS 236	3/4"	60/10	72	57	400	€ 8,81

Фильтрующий элемент (сетка) для У-образных фильтров

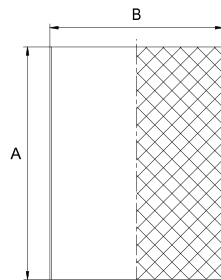

Артикул	Размер	Упаковка	А, мм	В, мм	Вес, г	Цена*
PF YS 226.15	1/2"	216/6	27,5	18	1	—
PF YS 226.20	3/4"	180/5	35,5	24	3	—
PF YS 226.25	1"	144/6	37,5	27	3,5	—
PF YS 226.32	1 1/4"	36/1	51	35	4,5	—
PF YS 226.40	1 1/2"	36/6	50,5	37	4,5	—
PF YS 226.50	2"	36/6	63	47	6	—

Фильтрующий элемент (сетка) для Т-образных фильтров

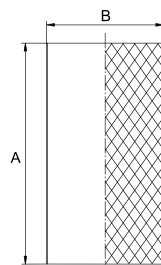

Артикул	Размер	Упаковка	А, мм	В, мм	Вес, г	Цена*
PF TS 234.15	1/2"	216/6	39	15	1,5	—
PF TS 234.20	3/4"	180/5	39	20	2	—

\* Цены указаны в евро с учётом НДС



## ФИЛЬТРЫ ПРОМЫВНЫЕ «TWIST TO CLEAN» 90 мкм

Фильтры промывные PROFACTOR® предназначены для очистки холодной питьевой и хозяйственной воды от механических загрязнений. Устанавливаются перед счётчиками воды, регулирующей арматурой, расходомерами, насосами с «мокрым» ротором электродвигателя и другими устройствами с повышенными требованиями к чистоте, проходящей через них воды. Фильтры не предназначены для защиты от растворимых в воде веществ, растворителей, жиров, масел и других смазочных средств.

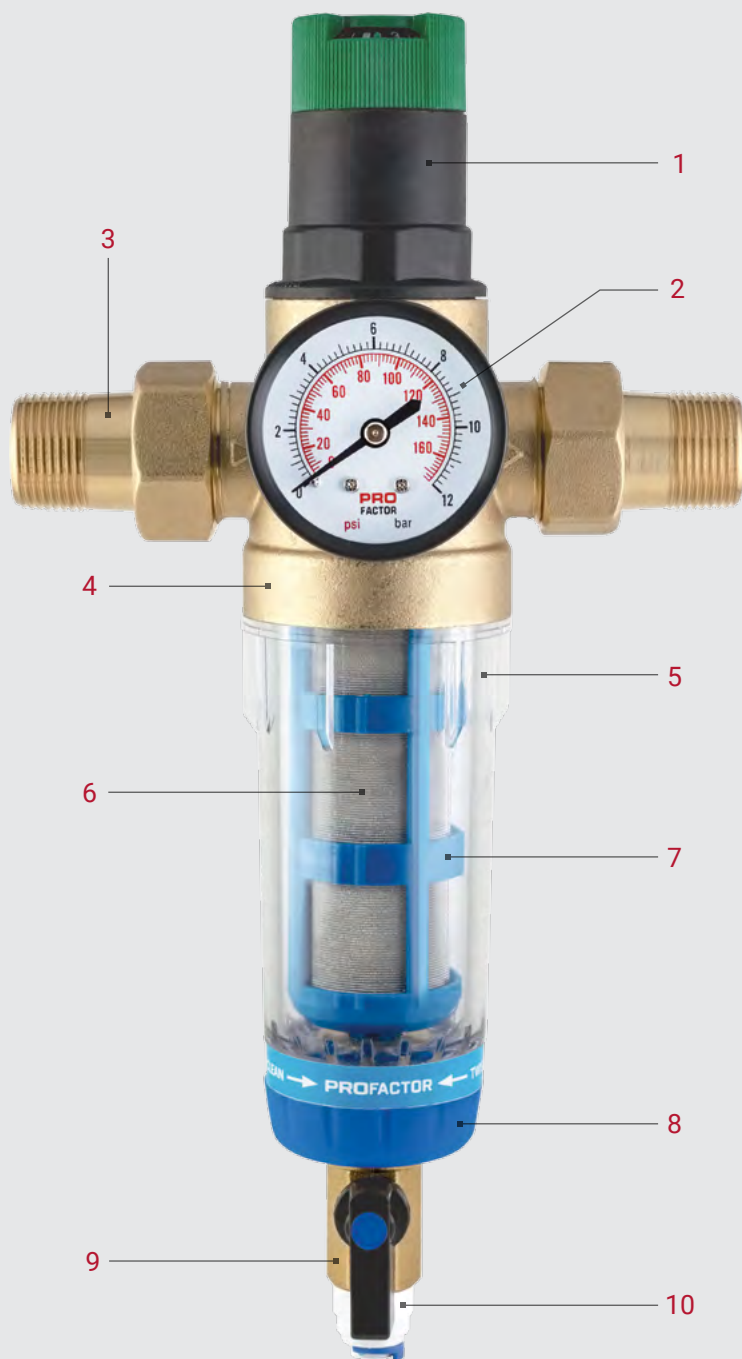

### КОНСТРУКТИВНЫЕ ОСОБЕННОСТИ

1. Съёмный картридж редуктора давления
2. Манометр
3. Штуцер присоединительный (латунь CW617N)
4. Корпус фильтра (латунь CW617N)
5. Колба (поликарбонат PC)
6. Фильтрующая сетка (нерж. сталь AISI 316L)
7. Щётка (пластик ABS)
8. Маховик (пластик ABS)
9. Сливной шаровый кран
10. Коннектор для сливного шланга

### ТЕХНИЧЕСКИЕ ХАРАКТЕРИСТИКИ

Присоединительная резьба R: 1/2"; 3/4"

Присоединительная резьба манометра G: 1/4"

Рабочее давление: 2 – 16 бар

Степень фильтрации: 90 мкм

Пропускная способность Kvs: 3 м³/ч

Температура рабочей среды: от +3°C до +30°C,  
кратковременно до +60°C

Температура окружающей среды: от +5°C до +45°C

## TWIST TO CLEAN

Ручная система очистки «TWIST TO CLEAN\*»: просто покрутите маховик (8) туда-обратно. При этом, вместе с маховиком крутится и щётка (7), она соскабливает налипшую грязь с внешней поверхности фильтрующей сетки (6). После очистки откройте сливной кран (9) и слейте грязную воду.



Специальный ключ для снятия колбы (5) в комплекте поставки.



Карtridge регулятора давления (C) и защиты от гидроудара (B) могут быть легко заменены. Возможна установка cartridge защиты от гидроудара (B) вместо cartridge регулятора давления (C) и наоборот, а также можно установить либо тот, либо другой cartridge на фильтры PF FS 876 и PF FS 879 вместо крышки (A).

Фильтры снабжены двумя комплектами штуцеров с трубной конической резьбой 1/2" и 3/4" (DIN EN 10226-1) для присоединения к трубопроводу.

\* «Покрутите для очистки»

### Фильтр промывной «TWIST TO CLEAN» с манометром

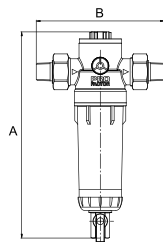

Артикул	Размер	Упаковка	А, мм	В, мм	Вес, г	Цена*
PF FS 876	1/2" - 3/4"	12/1	148 - 160	238,5	1160	€ 33,33

Установка только на горизонтальном участке трубопровода

\* Цены указаны в евро с учётом НДС

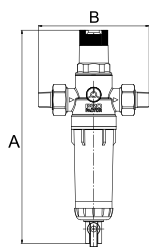
**Фильтр промывной «TWIST TO CLEAN» с регулятором давления и манометром**

Артикул	Размер	Упаковка	А, мм	В, мм	Вес, г	Цена*
PF FS 877	1/2" - 3/4"	12/1	148 - 160	285,5	1275	€ 43,81

Установка только на горизонтальном участке трубопровода  
 Съёмный картридж регулятора давления  
 Диапазон регулировки давления: 0-9 бар

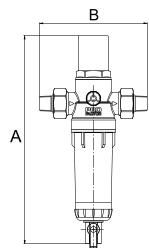
**Фильтр промывной «TWIST TO CLEAN» с защитой от гидроудара и манометром**

Артикул	Размер	Упаковка	А, мм	В, мм	Вес, г	Цена*
PF FS 878	1/2" - 3/4"	12/1	148 - 160	285,5	1450	€ 44,98

Установка только на горизонтальном участке трубопровода  
 Съёмный картридж защиты от гидроудара

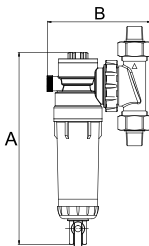
**Фильтр промывной «TWIST TO CLEAN» с манометром**

Артикул	Размер	Упаковка	А, мм	В, мм	Вес, г	Цена*
PF FS 879	1/2" - 3/4"	12/1	149 - 161	239	1635	€ 60,13

Снабжён поворотным механизмом, позволяющим монтировать изделие на трубопровод, расположенный под любым углом (0°–360°)

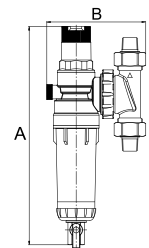
**Фильтр промывной «TWIST TO CLEAN» с регулятором давления и манометром**

Артикул	Размер	Упаковка	А, мм	В, мм	Вес, г	Цена*
PF FS 880	1/2" - 3/4"	12/1	149 - 161	286	1750	€ 70,61

Снабжён поворотным механизмом, позволяющим монтировать изделие на трубопровод, расположенный под любым углом (0°–360°)  
 Съёмный картридж регулятора давления  
 Диапазон регулировки давления: 0 – 9 бар

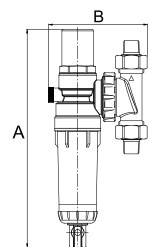
**Фильтр промывной «TWIST TO CLEAN» с защитой от гидроудара и манометром**

Артикул	Размер	Упаковка	А, мм	В, мм	Вес, г	Цена*
PF FS 881	1/2" - 3/4"	12/1	149 - 161	286	1930	€ 71,78

Снабжён поворотным механизмом, позволяющим монтировать изделие на трубопровод, расположенный под любым углом (0°–360°)  
 Съёмный картридж защиты от гидроудара

\* Цены указаны в евро с учётом НДС

## ФИЛЬТРЫ ПРОМЫВНЫЕ 100 мкм

Промывные фильтры PROFACTOR® предназначены для очистки воды от механических загрязнений. Они защищают трубопровод и установленную на нем арматуру и оборудование от нерастворимых в воде примесей: песка, стружки, пакли, ржавчины и т.д. Устройства не предназначены для защиты от растворимых в воде веществ: растворителей, жиров, масел и других смазочных средств.

### Фильтр промывной с манометром и прозрачной колбой (для холодной воды)

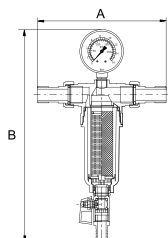

Артикул	Размер	Упаковка	А, мм	В, мм	Вес, г	Цена*
PF FS 238G	1/2"	20/1	162	265	740	€ 22,63
PF FS 238.20G	3/4"	20/1	150	265	900	€ 26,57

Номинальное давление PN: 16 бар  
Температура рабочей среды: + 5°C + 40°C  
Присоединительная резьба: трубная цилиндрическая DIN ISO 228-1

### Фильтр промывной с манометром и латунной колбой (для горячей воды)

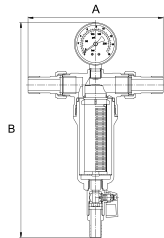

Артикул	Размер	Упаковка	А, мм	В, мм	Вес, г	Цена*
PF FS 239G	1/2"	20/1	162	265	970	€ 28,31
PF FS 239.20G	3/4"	20/1	150	265	1120	€ 32,88

Номинальное давление PN: 16 бар  
Температура рабочей среды: + 5°C + 80°C  
Присоединительная резьба: трубная цилиндрическая DIN ISO 228-1

### Фильтр промывной с прозрачной колбой (для холодной воды)

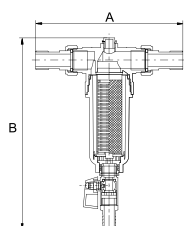

Артикул	Размер	Упаковка	А, мм	В, мм	Вес, г	Цена*
PF FS 238	1/2"	20/1	162	205	680	€ 20,39
PF FS 238.20	3/4"	20/1	150	205	790	€ 23,54

Номинальное давление PN: 16 бар  
Температура рабочей среды: + 5°C + 40°C  
Присоединительная резьба: трубная цилиндрическая DIN ISO 228-1

### Фильтр промывной с латунной колбой (для горячей воды)

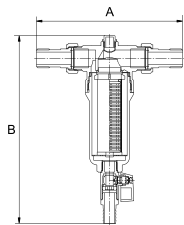

Артикул	Размер	Упаковка	А, мм	В, мм	Вес, г	Цена*
PF FS 239	1/2"	20/1	162	205	915	€ 26,47
PF FS 239.20	3/4"	20/1	150	205	1070	€ 29,22

Номинальное давление PN: 16 бар  
Температура рабочей среды: + 5°C + 80°C  
Присоединительная резьба: трубная цилиндрическая DIN ISO 228-1

### Фильтрующий картридж 100 мкм для промывных фильтров

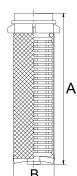

Артикул	Размер	Упаковка	А, мм	В, мм	Вес, г	Цена*
PF FS 237	1/2"-3/4"	100/10	99	26,5	21	€ 1,14

Материал фильтрующей сетки: нержавеющая сталь AISI 304

\* Цены указаны в евро с учётом НДС





Обратные клапаны необходимо устанавливать там, где трубопровод или установленное на нём оборудование должны быть защищены от обратного давления и противотока. Конструкция обратных клапанов PROFACTOR® обеспечивает надёжность соединений, низкие потери давления, бесшумную работу и превосходную герметичность в закрытом состоянии.

Поворотные смесительные клапаны часто применяются в качестве регулирующего элемента в системах низкотемпературного отопления, например, системах тёплого водяного пола, где необходимо поддерживать определённый температурный режим за счет подмеса охлажденного теплоносителя обратной линии в подающую.





## КЛАПАНЫ ОБРАТНЫЕ, СМЕСИТЕЛЬНЫЕ, РЕДУКЦИОННЫЕ

- |    |                                      |
|----|--------------------------------------|
| 52 | КЛАПАНЫ ОБРАТНЫЕ ЛАТУННЫЕ            |
| 54 | КЛАПАНЫ СМЕСИТЕЛЬНЫЕ ПОВОРОТНЫЕ      |
| 56 | КЛАПАН СМЕСИТЕЛЬНЫЙ ТЕРМОСТАТИЧЕСКИЙ |
| 57 | КЛАПАН РЕГУЛИРУЮЩИЙ РАСПРЕДИТЕЛЬНЫЙ  |
| 58 | РЕДУКТОРЫ ДАВЛЕНИЯ                   |

## КЛАПАНЫ ОБРАТНЫЕ ЛАТУННЫЕ

Обратный клапан – вид защитной трубопроводной арматуры, который не допускает изменения направления потока среды в системе. Такие клапаны пропускают среду в одном направлении и предотвращают её движение в противоположном, действуя при этом автоматически.

КЛАПАН ОБРАТНЫЙ ДИСКОВЫЙ  
ГОРИЗОНТАЛЬНЫЙ PF CV 249

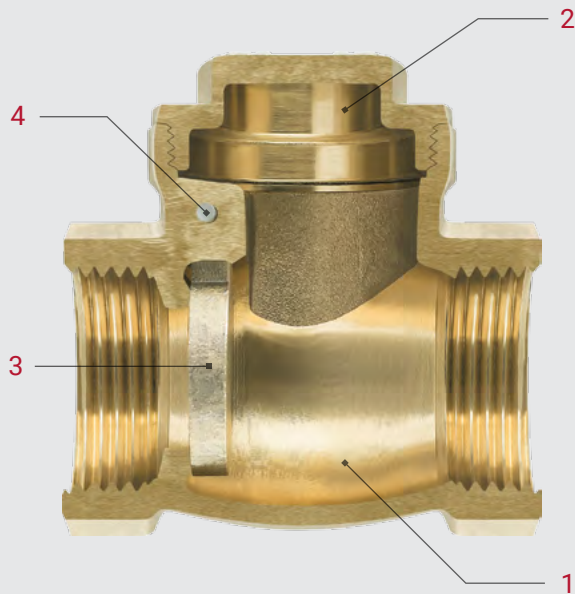

1. Корпус клапана (латунь CW617N)
2. Крышка клапана (латунь CW617N)
3. Затвор дисковый (латунь CW617N)
4. Штифт (нерж. сталь AISI 304)

КЛАПАН ОБРАТНЫЙ ПРУЖИННЫЙ  
ОСЕВОЙ PF CV 240

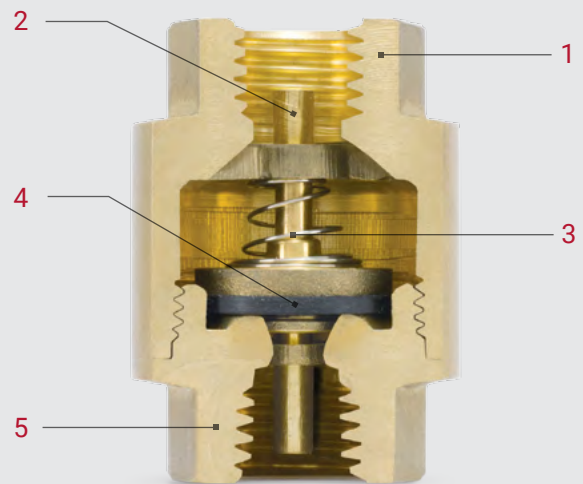

1. Корпус клапана (латунь CW617N)
2. Запирающий шток с диском (латунь CW617N)
3. Пружина (нерж. сталь AISI 304)
4. Кольцо уплотнительное (каучук NBR)
5. Муфта с седлом (латунь CW617N)

### Клапан обратный дисковый горизонтальный

**NEW**

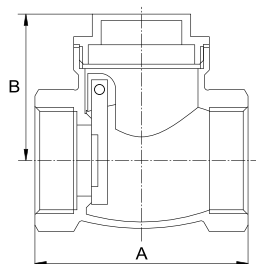

Артикул	Размер	Упаковка	А, мм	В, мм	Вес, г	Цена*
PF CV 249.15	1/2"	180/12	47	35	125	€ 2,68
PF CV 249.20	3/4"	100/10	53,5	37	195	€ 3,92
PF CV 249.25	1"	40/4	65,5	43	330	€ 6,64
PF CV 249.32	1 1/4"	30/3	74	47,5	500	€ 10,42
PF CV 249.40	1 1/2"	20/2	82	52,5	650	€ 13,52
PF CV 249.50	2"	16/2	92,5	59	1030	€ 21,91

Максимальное рабочее давление: 16 бар (для 1/2"–3/4"); 12 бар (для 1"); 10 бар (для 1 1/4"–2")  
Температура рабочей среды: от 0°C до +90°C

\* Цены указаны в евро с учётом НДС

Клапан обратный пружинный осевой с пластиковым механизмом

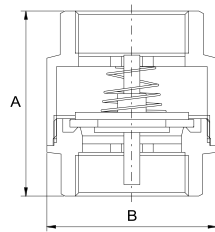

Артикул	Размер	Упаковка	А, мм	В, мм	Вес, г	Цена*
PF CV 240P	1/2"	200/20	45,5	33,5	130	€ 2,42
PF CV 241P	3/4"	120/12	49,5	42,5	202	€ 3,75

Максимальное рабочее давление: 12 бар  
Температура рабочей среды: - 20°C + 80°C

Клапан обратный пружинный осевой с латунным механизмом

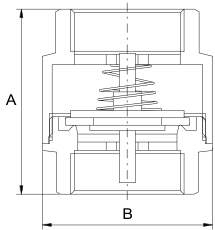

Артикул	Размер	Упаковка	А, мм	В, мм	Вес, г	Цена*
PF CV 240	1/2"	200/20	45,5	33,5	138	€ 2,66
PF CV 241	3/4"	120/12	49,5	42,5	215	€ 4,15
PF CV 242	1"	80/12	55	48	290	€ 5,71
PF CV 243	1 1/4"	60/6	60	60	430	€ 8,79
PF CV 244	1 1/2"	24/2	66,5	69	690	€ 13,66
PF CV 245	2"	24/2	75	81	980	€ 20,04

Максимальное рабочее давление: PF CV 240, 241, 242 – 25 бар; PF CV 243, 244, 245 – 18 бар  
Температура рабочей среды: -20°C + 100°C

Клапан обратный пружинный осевой в/н для насосов

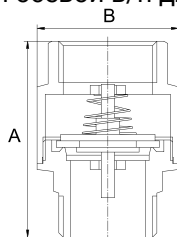

Артикул	Размер	Упаковка	А, мм	В, мм	Вес, г	Цена*
PF CV 242FM	1"	80/10	66,5	48	320	€ 6,15

Вход со стороны наружной резьбы.  
Максимальное рабочее давление: 25 бар  
Температура рабочей среды: -20°C + 100°C

Клапан обратный пружинный осевой терминальный с фильтром

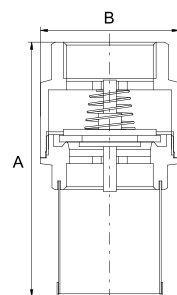

Артикул	Размер	Упаковка	А, мм	В, мм	Вес, г	Цена*
PF CVS 248.15	1/2"	120/10	68	33,5	80	—
PF CVS 248.20	3/4"	80/10	77	42,5	132	—
PF CVS 248	1"	60/6	89	48	200	€ 4,17
PF CVS 248.32	1 1/4"	48/8	107	60	312	—
PF CVS 248.40	1 1/2"	36/6	121	69	445	—
PF CVS 248.50	2"	24/4	140	82	687	—

Максимальное рабочее давление: PF CVS 246, 247, 248 – 10 бар; PF CVS 249, 250, 251 – 8 бар  
Температура рабочей среды: -20°C + 80°C

Фильтрующая сетка для обратного клапана

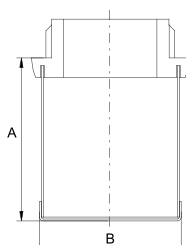

Артикул	Размер	Упаковка	А, мм	В, мм	Вес, г	Цена*
PF CVS 252.15	1/2"	210/21	32,5	25	6	€ 0,32
PF CVS 252.20	3/4"	170/17	36,5	31	9	€ 0,44
PF CVS 252.25	1"	120/12	42	37	13	€ 0,54
PF CVS 252.32	1 1/4"	80/8	48	42	16	€ 0,79
PF CVS 252.40	1 1/2"	50/5	59	53	29	€ 1,06
PF CVS 252.50	2"	32/4	71	64	42	€ 1,47

\* Цены указаны в евро с учётом НДС

## КЛАПАНЫ СМЕСИТЕЛЬНЫЕ ПОВОРОТНЫЕ

Поворотные смесительные клапаны предназначены для регулирования расхода теплоносителя в системах отопления и охлаждения при сохранении постоянной скорости потока. Трёхходовые клапаны обычно используются в качестве смесительных, но также могут использоваться в качестве разделительных. Чаще всего применяются в контуре «тёплого водяного пола», радиаторного отопления с погодозависимым регулированием. Четырёхходовые смесительные клапаны следует применять, если требуется высокая обратная температура (например, при использовании установок на твёрдом топливе). В остальных случаях трёхходовые клапаны предпочтительнее. Управление клапаном может осуществляться как вручную, так и с помощью электропривода с крутящим моментом не менее 5 Нм. Клапан не обеспечивает герметичного перекрытия потока и не является запорным!

ПРИНЦИП РАБОТЫ 3-Х ХОДОВОГО КЛАПАНА:

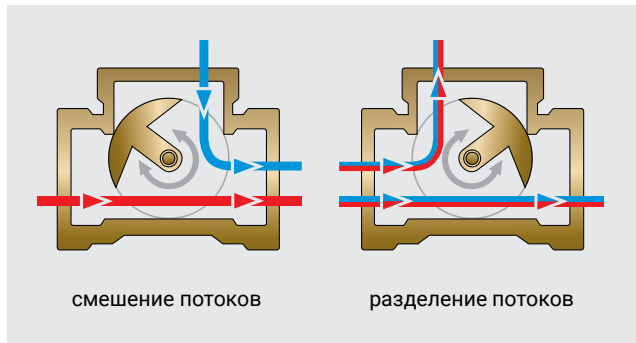

Трёхходовой клапан может выполнять функции смешения потоков или разделения потока. При повороте заслонки в одну сторону постепенно открывается проход для тёплой жидкости, и в равной степени закрывается проход для холодной (обратный поток от нагревателя). Требуемая температура в системе достигается с помощью добавления необходимого количества жидкости, поступающей из обратного трубопровода, подаваемого к котлу.

ХАРАКТЕРИСТИКА 3-Х ХОДОВОГО КЛАПАНА:

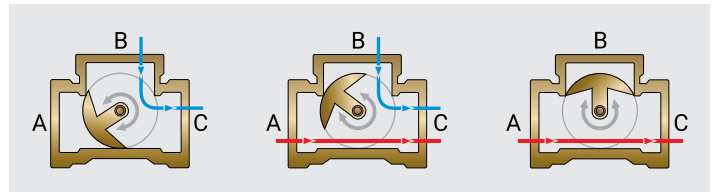
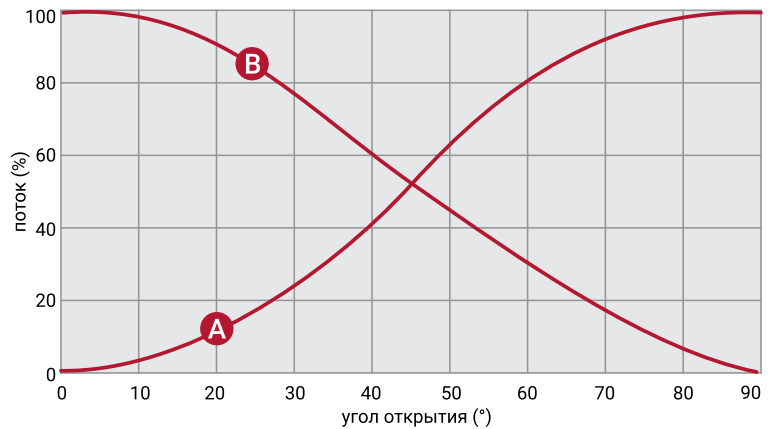

ПРИНЦИП РАБОТЫ 4-Х ХОДОВОГО КЛАПАНА:

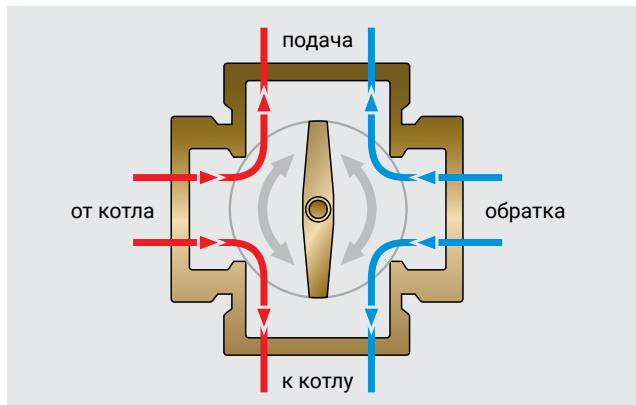

Четырёхходовой клапан работает по принципу двойного перепуска, позволяя определённой части горячего теплоносителя, поступающего от котла, сразу подмешиваться в обратный трубопровод, минуя контуры теплоотдачи. Это понижает риск низкотемпературной коррозии в котлах, продлевая тем самым срок их эксплуатации.

ХАРАКТЕРИСТИКА 4-Х ХОДОВОГО КЛАПАНА:



ГРАФИК ДЛЯ ВЫБОРА ТИПОРАЗМЕРА КЛАПАНА:



Каждый клапан имеет свою пропускную способность (Kv), зная которую можно определить какой именно клапан необходим для вашей системы. Диапазон потери давления должен быть в пределах 3–15 кПа (0,03–0,15 бар). Если в данный диапазон перепада давления попадают два клапана, то выбирают клапан с меньшей пропускной способностью. Для радиаторных систем отопления обычно используется  $\Delta t=20^\circ\text{C}$ , а для систем отопления полов  $\Delta t=5^\circ\text{C}$ . При добавлении гликоля в теплоноситель (воду), увеличивается вязкость и изменяется теплоёмкость данного теплоносителя, что тоже необходимо учитывать при выборе клапана. Если содержание гликоля 30–50%, то следует выбрать клапан с большим (на один уровень) значением Kv. Более низкое содержание гликоля не влияет на действие клапана.

Трёхходовой поворотный смесительный клапан

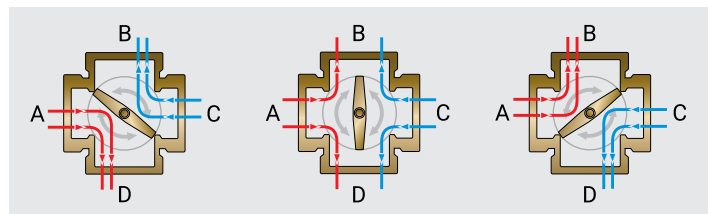
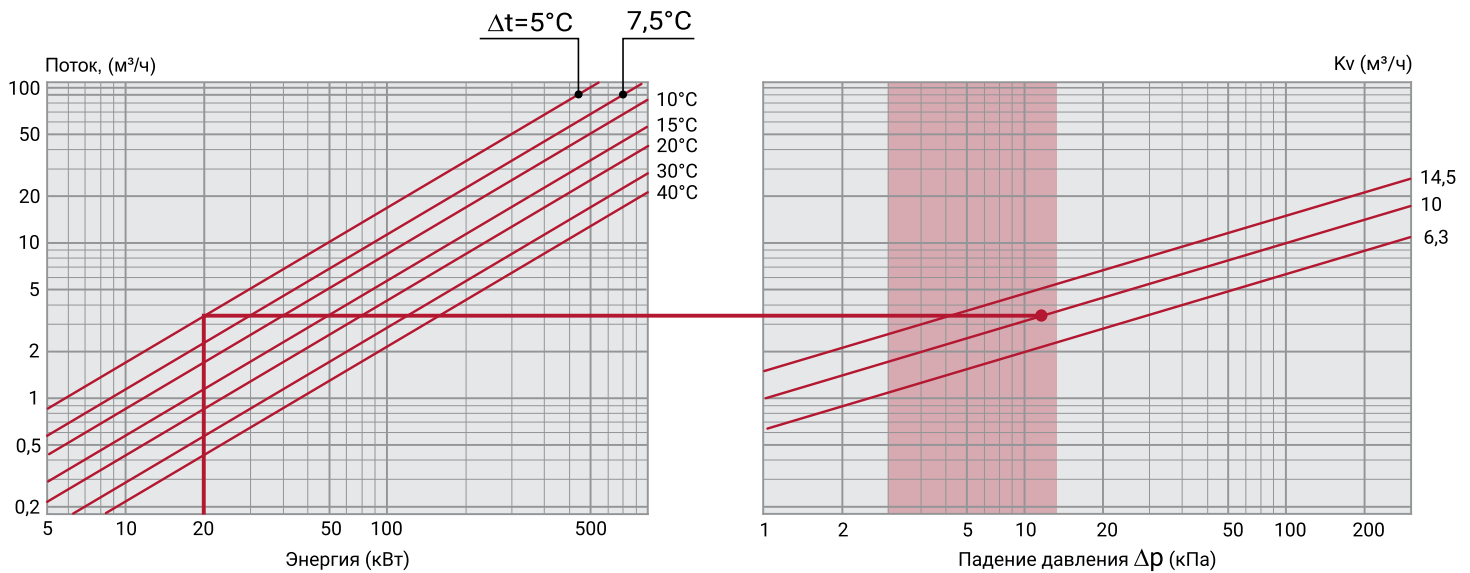
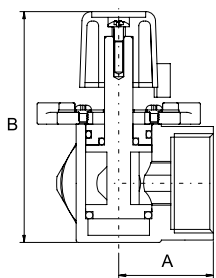

Артикул	Размер	Упаковка	А, мм	В, мм	Вес, г	Цена*
PF RVM 389.20	3/4"	24/1	36	86	670	€ 19,55
PF RVM 389.25	1"	24/1	36	89	800	€ 21,46
PF RVM 389.32	1 1/4"	24/1	40	98	990	€ 25,96

Номинальное давление PN: 10 бар  
 Температура рабочей среды:  $-10^\circ\text{C} + 110^\circ\text{C}$   
 Максимальный перепад давления на клапане: 1 бар (смесительный), 2 бара (разделительный)  
 Присоединительная резьба: трубная цилиндрическая DIN ISO 228-1  
 Для автоматического управления клапаном на него необходимо установить соответствующий электропривод и подключить его к управляющей автоматике. Электропривод приобретается отдельно (см. стр. 94).

Четырёхходовой поворотный смесительный клапан

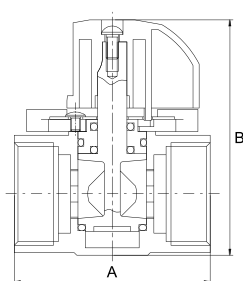

Артикул	Размер	Упаковка	А, мм	В, мм	Вес, г	Цена*
PF RVM 390.20	3/4"	24/1	72	86	750	€ 22,28
PF RVM 390.25	1"	24/1	72	89	870	€ 24,49
PF RVM 390.32	1 1/4"	24/1	80	98	1000	€ 29,90

Номинальное давление PN: 10 бар  
 Температура рабочей среды:  $-10^\circ\text{C} + 110^\circ\text{C}$   
 Максимальный перепад давления на клапане: 1 бар  
 Присоединительная резьба: трубная цилиндрическая DIN ISO 228-1  
 Для автоматического управления клапаном на него необходимо установить соответствующий электропривод и подключить его к управляющей автоматике. Электропривод приобретается отдельно (см. стр. 94).

\* Цены указаны в евро с учётом НДС



## КЛАПАН СМЕСИТЕЛЬНЫЙ ТЕРМОСТАТИЧЕСКИЙ

Термостатический смесительный клапан PROFACTOR® PF RVM 395 применяется в бытовых системах горячего водоснабжения для защиты пользователей от получения ожогов. Так же может использоваться в системах автономной циркуляции теплых полов. Этот клапан позволяет моментально смешивать входящие жидкости (горячую и холодную воду) и обеспечивает стабильную температуру смешанной воды на выходе, независимо от изменения давления, расхода и температуры жидкостей на входе смесителя. Изделие соответствует требованиям DIN EN 1287-1999. В этом клапане используется термочувствительный элемент фирмы Vernet™.

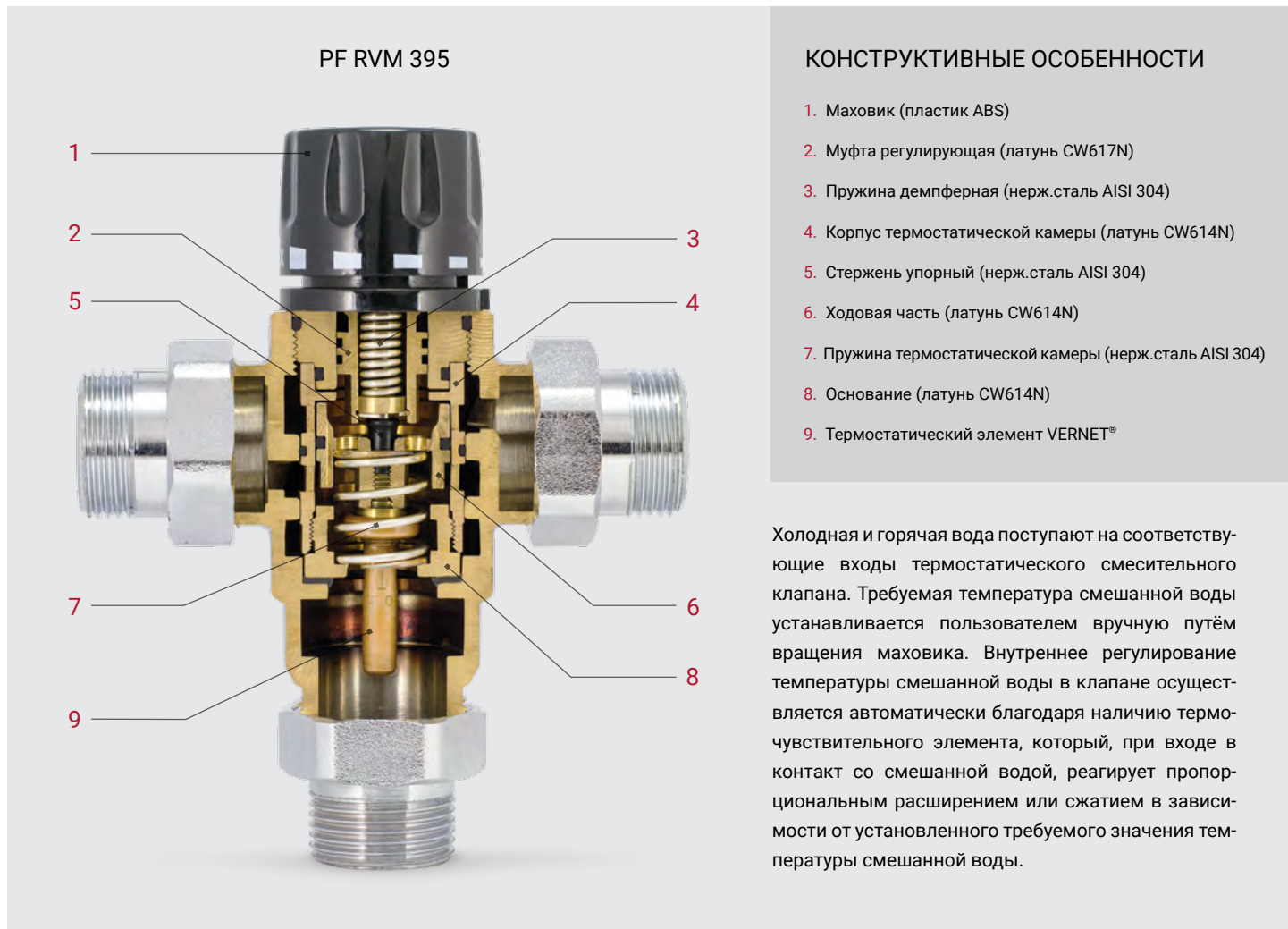

Холодная и горячая вода поступают на соответствующие входы термостатического смесительного клапана. Требуемая температура смешанной воды устанавливается пользователем вручную путём вращения маховика. Внутреннее регулирование температуры смешанной воды в клапане осуществляется автоматически благодаря наличию термочувствительного элемента, который, при входе в контакт со смешанной водой, реагирует пропорциональным расширением или сжатием в зависимости от установленного требуемого значения температуры смешанной воды.

### Клапан смесительный термостатический

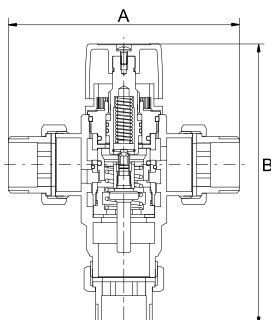

Артикул	Размер	Упаковка	А, мм	В, мм	Вес, г	Цена*
PF RVM 395.15	1/2"	20/1	100	117	480	€ 28,41
PF RVM 395.20	3/4"	20/1	131	153	1205	€ 50,38
PF RVM 395.25	1"	20/1	134	160	1400	€ 53,79

Диапазон регулирования температуры:  
 PF RVM 395.15 – от 25°C до 55°C;  
 PF RVM 395.20 и 395.25 – от 38°C до 60°C  
 Максимальная температура горячей воды на входе: 85°C  
 Рабочее давление: до 14 бар  
 Максимальная разность давления холодной и горячей воды на входе: 3 бара  
 Присоединительная резьба: трубная цилиндрическая DIN ISO 228-1

\* Цены указаны в евро с учётом НДС

## КЛАПАН РЕГУЛИРУЮЩИЙ РАСПРЕДЕЛИТЕЛЬНЫЙ

Клапан трёхходовой регулирующий распределительный PROFACTOR® PF RVM 396 применяется в качестве переключающего термостатического клапана в системах радиаторного отопления, теплого водяного пола, системах холодоснабжения. Предназначен для регулирования и поддержания температуры теплоносителя и, следовательно, окружающей среды. Устанавливается на байпасе и позволяет обойтись без установки перепускного клапана, т.к. не дает возможности полного перекрытия байпаса. Управление клапаном может осуществляться с помощью термоэлектрического привода или термостатической головки.

PF RVM 396

### КОНСТРУКТИВНЫЕ ОСОБЕННОСТИ

1. Корпус клапана (латунь CW617N)
2. Корпус сальника (латунь CW617N)
3. Втулка сальника (латунь CW617N)
4. Затвор (латунь CW617N)
5. Шток (нерж.сталь AISI 304)
6. Пружина (нерж.сталь AISI 304)
7. Пружинная скоба (нерж.сталь AISI 304)
8. Уплотнительные кольца (каучук EPDM)
9. Маховик ручной регулировки (пластик ABS)

### ПОТОВОКОВАЯ ХАРАКТЕРИСТИКА КЛАПАНА

Ход штока клапана, мм	Kv, м³/час (AB-B)	Kv, м³/час (AB-A)
0	4.0	0.0
0.5	3.5	0.5
1.0	3.0	1.0
1.5	2.5	1.5
2.0	2.0	2.0
2.5	1.5	2.5
3.0	1.0	3.0

### Клапан трёхходовой регулирующий распределительный

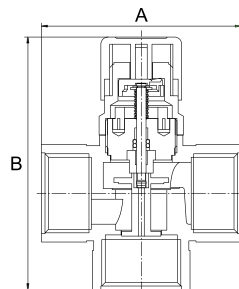

Артикул	Размер	Упаковка	A, мм	B, мм	Вес, г	Цена*
PF RVM 396	1"	10/1	84	106	710	€ 24,07

Резьба для присоединения термоэлектрического привода или термоголовки: M30x1.5

Номинальное давление PN: 16 бар

Температура рабочей среды: - 10°C + 150°C

Пропускная способность Kvs прохода AB-A при Δр=1 бар: 5,1 м³/час

Пропускная способность Kvs прохода AB-B при Δр=1 бар: 3,8 м³/час

Присоединительная резьба: трубная цилиндрическая DIN ISO 228-1

\* Цены указаны в евро с учётом НДС

## РЕДУКТОРЫ ДАВЛЕНИЯ

Редуктор давления предназначен для понижения давления в системах бытового и промышленного водоснабжения. Он поддерживает постоянное заданное давление на выходе (с возможностью регулировки) в динамическом и статическом режимах независимо от изменения давления на входе. Применяется в небольших индивидуальных системах и бойлерах, где важны малые габариты и низкий уровень шума. PROFACTOR® предлагает два типа редукторов давления, отличающиеся конструкцией – мембранные и клапанно-поршневые.

### Редуктор давления поршневой

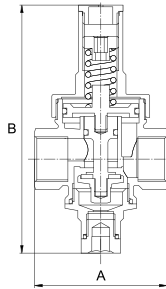

Артикул	Размер	Упаковка	A	B	Вес, г	Цена*
PF PRV 257.15	1/2"	40/1	60,5	115	425	€ 10,14
PF PRV 257.20	3/4"	40/1	65,5	115	465	€ 11,12

Максимальное рабочее давление на входе: 16 бар  
 Максимальная рабочая температура: +60°C  
 Диапазон регулировки давления на выходе: 1,5 – 5 бар  
 Заводская настройка: 3 бара  
 Присоединительная резьба: трубная цилиндрическая DIN ISO 228-1

### Редуктор давления поршневой

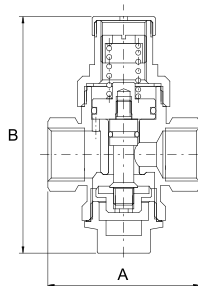

Артикул	Размер	Упаковка	A	B	Вес, г	Цена*
PF PRV 255	1/2"	48/1	60	93,5	437	€ 11,35
PF PRV 256	3/4"	48/1	62	93,5	485	€ 12,91

Максимальное рабочее давление на входе: 15 бар  
 Максимальная рабочая температура: +80°C  
 Диапазон регулировки давления на выходе: 1 – 4 бар  
 Заводская настройка: 2,5 бара  
 Присоединительная резьба: трубная цилиндрическая DIN ISO 228-1

### Редуктор давления мембранный с отводом под манометр 1/4"

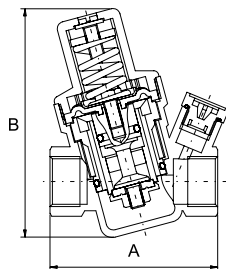

Артикул	Размер	Упаковка	A	B	Вес, г	Цена*
PF PRV 253	1/2"	40/1	70	96	350	€ 9,55
PF PRV 254	3/4"	40/1	72	96	435	€ 10,77

Максимальное рабочее давление на входе: 16 бар  
 Максимальная рабочая температура: +60°C  
 Диапазон регулировки давления на выходе: 1 – 6 бар  
 Заводская настройка: 3 бара  
 Присоединительная резьба: трубная цилиндрическая DIN ISO 228-1

### Редуктор давления мембранный с манометром 1/4"

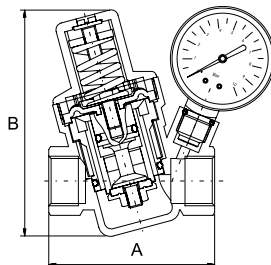

Артикул	Размер	Упаковка	A	B	Вес, г	Цена*
PF PRV 253G	1/2"	30/1	70	96	420	€ 12,95
PF PRV 254G	3/4"	30/1	72	96	500	€ 13,98

Максимальное рабочее давление на входе: 16 бар  
 Максимальная рабочая температура: +60°C  
 Диапазон регулировки давления на выходе: 1 – 6 бар  
 Заводская настройка: 3 бара  
 Присоединительная резьба: трубная цилиндрическая DIN ISO 228-1

\* Цены указаны в евро с учётом НДС







В ассортимент оборудования для котельных входит набор готовых блоков в сборе для компактной и быстрой обвязки котельных на основе котлов разных типов. Набор включает в себя два типа насосных групп (прямые и смесительные), гидравлический разделитель с функциями удаления воздуха и уловления шлама, а также большой ассортимент распределительных коллекторов, позволяющих подключать от 2-х до 8-ми контуров потребления тепла.

Потребителям предлагается широкий выбор предохранительной арматуры для котлов и водонагревателей (группы безопасности, предохранительные клапаны, воздухоотводчики).





## ОБОРУДОВАНИЕ ДЛЯ КОТЕЛЬНЫХ

- 62 ГРУППЫ БЫСТРОГО МОНТАЖА
- 65 ГИДРАВЛИЧЕСКИЙ РАЗДЕЛИТЕЛЬ
- 66 ВОЗДУХООТВОДЧИКИ
- 67 КЛАПАНЫ ПРЕДОХРАНИТЕЛЬНЫЕ
- 68 ГРУППЫ БЕЗОПАСНОСТИ КОТЛА
- 69 ПРЕДОХРАНИТЕЛЬНАЯ АРМАТУРА  
ДЛЯ ВОДОНАГРЕВАТЕЛЯ

## ГРУППЫ БЫСТРОГО МОНТАЖА

Насосная группа быстрого монтажа PROFACTOR® PF PU 1051 прямого контура (без смесителя) представляет собой готовый комплект арматуры в сборе (насос в комплект не входит), предназначенный для принудительной циркуляции теплоносителя в системе. Может применяться в любом прямом контуре, где теплоноситель подаётся напрямую от источника тепла без охлаждения: контур радиаторного отопления, контур загрузки бака ГВС, контур вентиляции.

Насосная группа быстрого монтажа PROFACTOR® PF PU 1052 представляет собой готовый комплект арматуры в сборке (насос в комплект не входит), предназначенный для принудительной циркуляции, регулировки и поддержания заданной температуры теплоносителя в системах отопления со смесительным контуром. Чаще всего используется в качестве контура тёплого водяного пола.

### ГИДРАВЛИЧЕСКИЕ ХАРАКТЕРИСТИКИ ГРУПП PF PU 1051 и PF PU 1052 В СООТНОШЕНИИ С ХАРАКТЕРИСТИКАМИ НАСОСОВ WILO и GRUNDFOS:

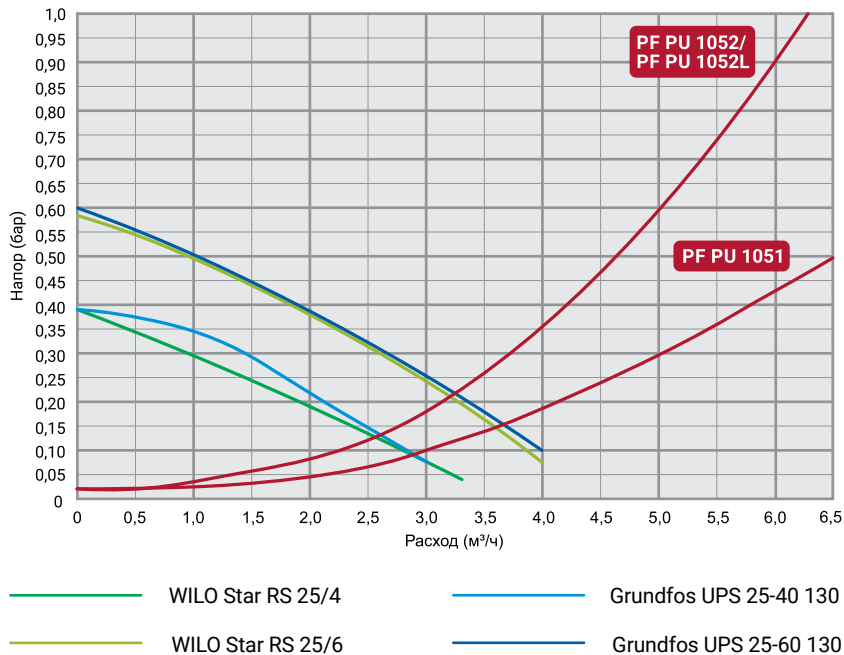

### ТЕХНИЧЕСКИЕ ХАРАКТЕРИСТИКИ

Верхнее подключение: ВР 1"

Нижнее подключение: НР 1½"

Присоединительная резьба для насоса: ВР 1½"

Монтажная длина насоса: 130 мм

Максимальное рабочее давление: 6 бар

Максимальная тепловая мощность  $Q_{max}$ , при

$\Delta t=10^{\circ}\text{C}$  и скорости теплоносителя 1 м/с: 24 кВт

Максимальная тепловая мощность  $Q_{max}$ , при

$\Delta t=20^{\circ}\text{C}$  и скорости теплоносителя 1 м/с: 48 кВт

Диапазон рабочей температуры: от  $-15$  до  $+110^{\circ}\text{C}$

Расстояние между осями подающей и обратной линий: 125 мм

#### ГРУППА БЫСТРОГО МОНТАЖА ПРЯМОГО КОНТУРА PF PU 1051:

Линия подачи расположена справа. Конструкция насосной группы PROFACTOR® PF PU 1051 позволяет поменять местами подающую и обратную линии (подробнее см. в техническом паспорте). В конструкции группы предусмотрена возможность установки перепускного клапана вместо глухой перемычки (11). Перепускной клапан и циркуляционный насос (8) в комплект не входят!

#### ГРУППА БЫСТРОГО МОНТАЖА С ТРЁХХОДОВЫМ СМЕСИТЕЛЬНЫМ КЛАПАНОМ PF PU 1052:

Линия подачи насосной группы PF PU 1052 расположена справа, а группы PF PU 1052L — слева. У данного типа групп нет возможности менять местами подающую и обратную линии. Для автоматического осуществления подмеса на трёхходовой смесительный клапан (7) необходимо установить соответствующий электропривод (см. стр. 94) и подключить его к управляющей автоматике. Электропривод в комплект не входит и приобретается отдельно! В конструкции группы предусмотрена возможность установки перепускного клапана вместо глухой перемычки (11). Перепускной клапан и циркуляционный насос (8) в комплект не входят!

## PF PU 1051

Вид спереди  
в теплоизоляционном кожухе

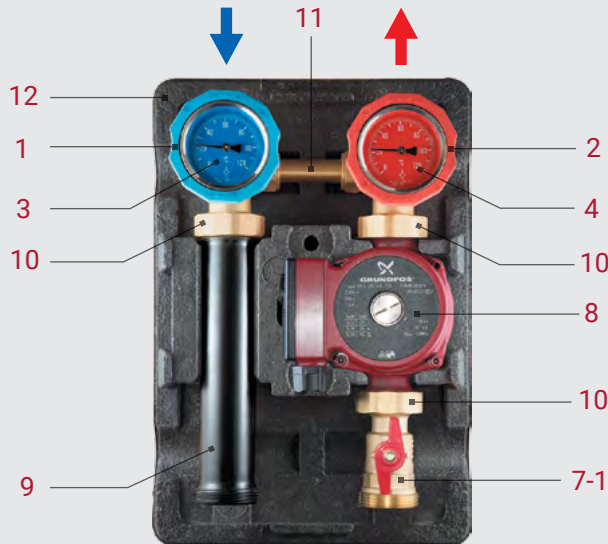

Вид сзади  
без теплоизоляционного кожуха

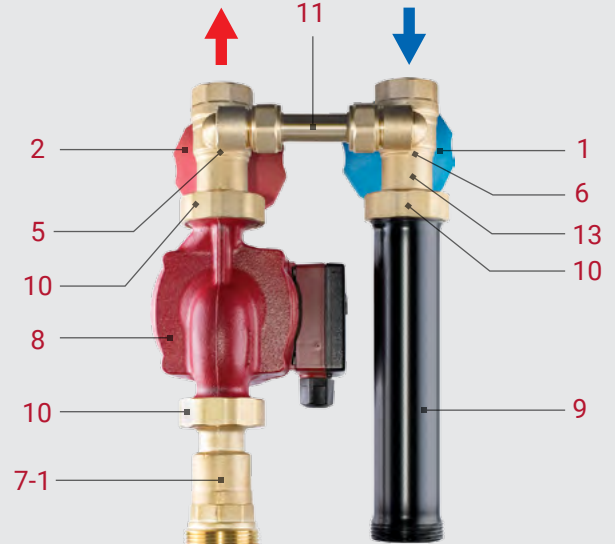

## PF PU 1052

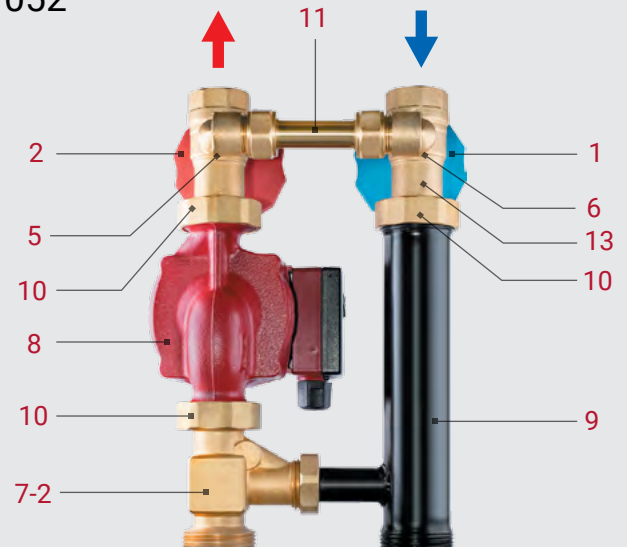
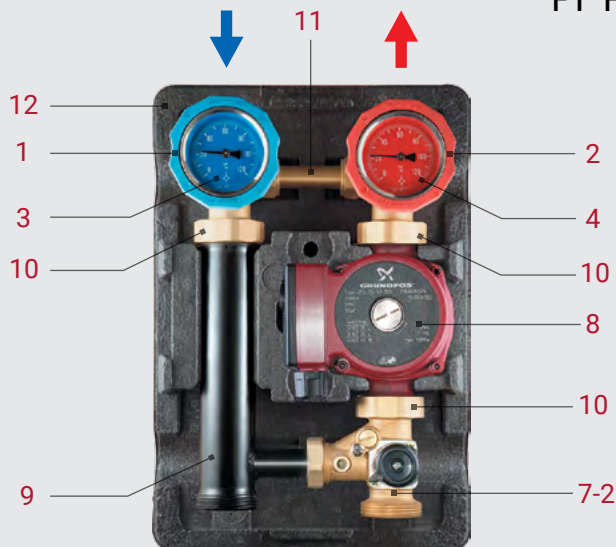

1. Съёмная синяя рукоятка (для обратной линии)
2. Съёмная красная рукоятка (для подающей линии)
3. Синий термометр (для обратной линии)
4. Красный термометр (для подающей линии)
5. Отсечной шаровой кран с отводом для перепускного клапана слева
6. Отсечной шаровой кран с отводом для перепускного клапана справа
- 7-1. Отсечной шаровой кран

- 7-2. Трёхходовой смесительный клапан с встроенным байпасом
8. Насос циркуляционный (в комплект не входит)
9. Патрубок обратной линии
10. Накладная гайка 1½" с плоским уплотнительным кольцом
11. Глухая переключатель-стабилизатор
12. Кожух теплоизоляционный
13. Интегрированный обратный клапан (на фото не показан)

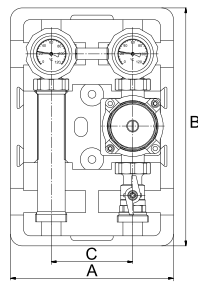
**Насосная группа быстрого монтажа прямого контура**

Артикул	DN	Размер	Упаковка	A, мм	B, мм	C, мм	Вес, г	Цена*
PF PU 1051	25	1"x1 1/2"	1	250	365	125	2860	€ 99,86

Линия подачи расположена справа. Конструкция этой насосной группы позволяет поменять местами подающую и обратную линии.

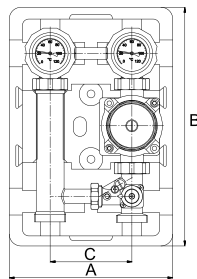
**Насосная группа быстрого монтажа с трехходовым смесительным клапаном**

Артикул	DN	Размер	Упаковка	A, мм	B, мм	C, мм	Вес, г	Цена*
PF PU 1052	25	1"x1 1/2"	1	250	365	125	3380	€ 114,42
PF PU 1052L	25	1"x1 1/2"	1	250	365	125	3380	€ 114,42

Линия подачи насосной группы PF PU 1052 расположена справа, а группы PF PU 1052L – слева. У данного типа насосных групп нет возможности менять местами подающую и обратную линии.

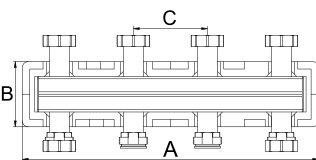
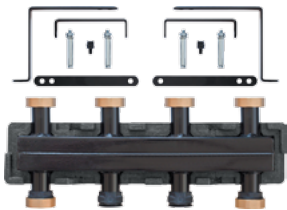
**Коллектор распределительный**
**NEW**

Артикул	Размер	Упаковка	A, мм	B, мм	C, мм	Вес, кг	Цена*
PF PU 1057.4	1 1/2"(4)	1	500	110	125	6,1	€ 129,11
PF PU 1057.6	1 1/2"(6)	1	750	110	125	8,5	€ 180,31
PF PU 1057.8	1 1/2"(8)	1	1000	110	125	10,9	€ 229,29

Два типа присоединения в комплекте: ВР 1 1/2" и НР 1 1/2"

Максимальное рабочее давление: 6 бар

Максимальная температура: 110 °С

Материал: сталь окрашенная эмалью чёрного цвета

Толщина стенок: 3 мм

Расстояние между подающей и обратной линией контуров потребления тепла: 125 мм

Устанавливается на стену только в горизонтальном положении.

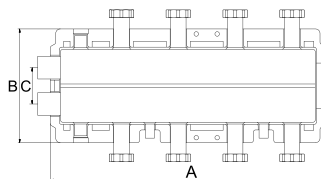
**Коллектор распределительный**

Артикул	Размер	Упаковка	A, мм	B, мм	C, мм	Вес, кг	Цена*
PF PU 1058.4	1 1/2"(4)	1	605	250	80	14	€ 236,94
PF PU 1058.6	1 1/2"(6)	1	855	250	80	20	€ 298,97
PF PU 1058.8	1 1/2"(8)	1	1105	250	80	26	€ 363,20

Два типа присоединения в комплекте: ВР 1 1/2" и НР 1 1/2"

Максимальное рабочее давление: 6 бар

Максимальная температура: 110 °С

Материал: сталь окрашенная эмалью чёрного цвета

Толщина стенок: 3 мм

Расстояние между подающей и обратной линией контуров потребления тепла: 125 мм

Устанавливается на стену только в горизонтальном положении

\* Цены указаны в евро с учётом НДС



## ГИДРАВЛИЧЕСКИЙ РАЗДЕЛИТЕЛЬ

PF PU 1054 – многофункциональное устройство для технического обслуживания и чистки отопительных систем, включающее в себя комбинированный сепаратор воздуха/газа с шламоуловителем и функцией гидравлического разделения контуров котла и потребителей тепла. Применяется в водяных системах отопления/холодоснабжения. Предотвращает воздействие насосов друг на друга. Позволяет четко организовать работу многокотельной системы, повышает КПД её работы, защищает чугунные котлы от перепада температур.

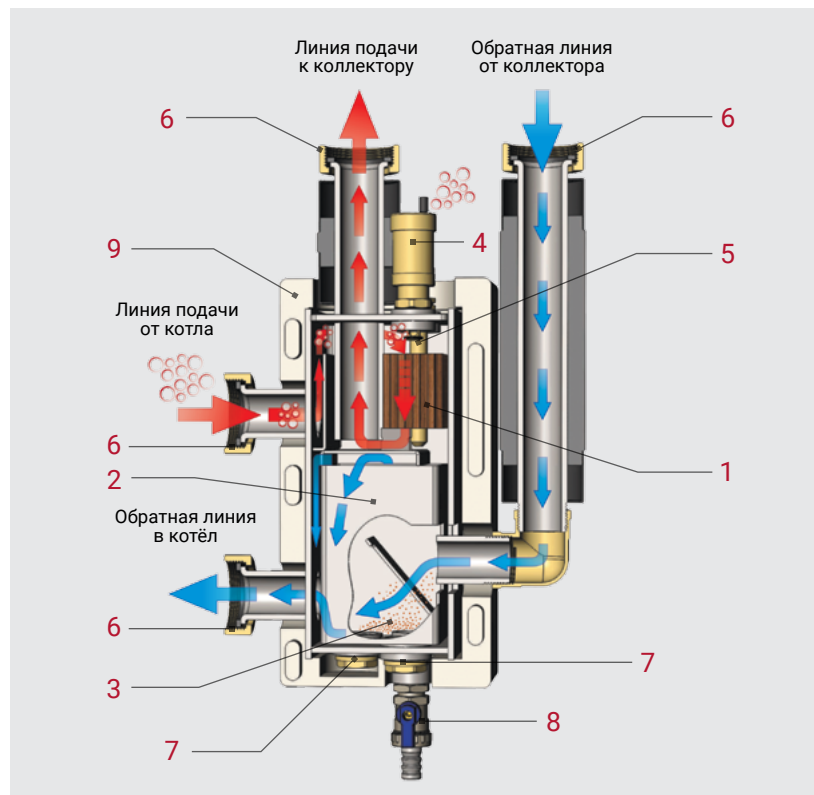

### КОНСТРУКТИВНЫЕ ОСОБЕННОСТИ

1. Зона сепарации воздуха/газа из теплоносителя
2. Зона компактной стабилизации потоков теплоносителя
3. Шламоуловитель
4. Автоматический воздухоотводчик с отсекающим клапаном
5. Гильза для погружного датчика температуры
6. Накладная гайка 1 1/2" с плоским уплотнительным кольцом
7. Место для установки магнитных уловителей (закрывается заглушкой)
8. Сливной шаровый кран
9. Кожух теплоизоляционный

### Гидравлический разделитель (гидрострелка)

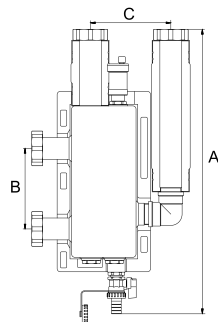

Артикул	DN	Размер	Упаковка	A, мм	B, мм	C, мм	Вес, г	Цена*
PF PU 1054	25	1 1/2"	1	440	125	125	6450	€ 242,37

Подключение трубопроводов от котла: ВР 1 1/2"  
 Подключение к патрубкам распределительного коллектора: ВР 1 1/2"  
 Максимальное рабочее давление: 6 бар  
 Максимальная температура: 110°C  
 Устанавливается только в вертикальном положении

### Магнитный уловитель для гидрострелки

**NEW**

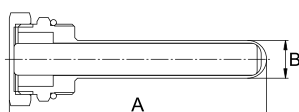

Артикул	Размер	Упаковка	A, мм	B, мм	Вес, г	Цена*
PF PU 1055	3/4"	100/20	97	14	170	€ 23,75

\* Цены указаны в евро с учётом НДС



## ВОЗДУХООТВОДЧИКИ

Воздухоотводчики автоматические поплавковые применяются для автоматического удаления воздуха и прочих газов из трубопроводов и воздухоотборников систем отопления, холодного и горячего водоснабжения, теплоснабжения вентиляционных установок, кондиционеров, коллекторов. Предохраняют закрытые системы трубопроводов от явлений коррозии и кавитации, а также от образования воздушных пробок.

### Воздухоотводчик автоматический с верхним выпуском

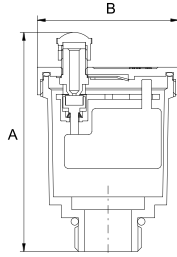

Артикул	Размер	Упаковка	А, мм	В, мм	Вес, г	Цена*
PF DV 571.10	3/8"	100/1	68	46	138	€ 3,54
PF DV 571.15	1/2"	100/1	69	46	140	€ 3,54

Максимальное рабочее давление: 10 бар  
 Максимальная рабочая температура: + 110°C  
 Присоединительная резьба: трубная цилиндрическая DIN ISO 228-1

### Воздухоотводчик автоматический угловой

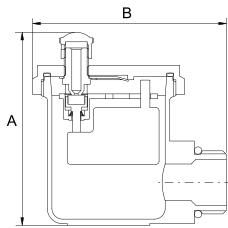

Артикул	Размер	Упаковка	А, мм	В, мм	Вес, г	Цена*
PF DV 608	1/2"	100/4	61	58	168	€ 4,12

Максимальное рабочее давление: 10 бар  
 Максимальная рабочая температура: + 110°C  
 Присоединительная резьба: трубная цилиндрическая DIN ISO 228-1

### Воздухоотводчик автоматический компактный с отсекающим клапаном

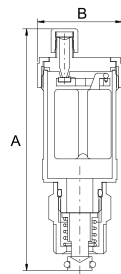

Артикул	Размер	Упаковка	А, мм	В, мм	Вес, г	Цена*
PF DV 609.10	3/8"	100/4	95	33	137	€ 3,54
PF DV 609.15	1/2"	100/4	95	33	140	€ 3,54

Максимальное рабочее давление: 6 бар  
 Максимальная рабочая температура: + 110°C  
 Присоединительная резьба: трубная цилиндрическая DIN ISO 228-1

### Клапан отсекающий для монтажа/демонтажа воздухоотводчика

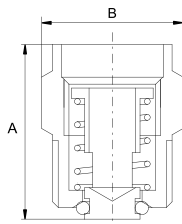

Артикул	Размер	Упаковка	А, мм	В, мм	Вес, г	Цена*
PF DV 572.108	3/8"М x 1/4"F	500/50/10	22,5	19,5	25	€ 0,72
PF DV 572.8	1/2"М x 1/4"F	500/50/10	25	24	42	€ 1,19
PF DV 572.10	1/2"М x 3/8"F	500/50/10	29,5	26	46	€ 1,33
PF DV 572.15	1/2"М x 1/2"F	500/50/10	27	26,5	44	€ 1,31

Отсекающий клапан позволяет производить установку и снятие воздухоотводчика без слива теплоносителя из системы.

Присоединительная резьба: трубная цилиндрическая DIN ISO 228-1

\* Цены указаны в евро с учётом НДС

## КЛАПАНЫ ПРЕДОХРАНИТЕЛЬНЫЕ

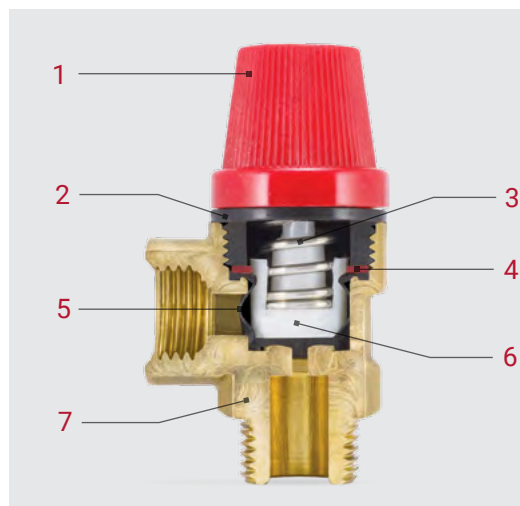

### КОНСТРУКТИВНЫЕ ОСОБЕННОСТИ

1. Колпак клапана (пластик ABS)
2. Крышка корпуса (пластик ABS)
3. Пружина (нерж. сталь AISI 304)
4. Прижимное кольцо (фибра 3110)
5. Диафрагма (каучук EPDM)
6. Шток (пластик ABS)
7. Корпус клапана (латунь CW617N)

Предохранительный клапан предназначен для защиты паровых или водонагревательных систем от превышения максимально допустимого рабочего давления. При превышении давления в системе сверх допустимого клапан производит частичный сброс рабочей среды в атмосферу или в отводящий трубопровод. Клапаны выпускаются с фиксированным давлением сброса в диапазоне от 1,5 до 6 бар. В конструкции клапанов предусмотрена возможность ручного сброса давления. Предохранительные клапаны PROFACTOR® соответствуют европейским требованиям EN 18828-2013 и DIN 4753-1-2011.

### Клапан предохранительный н/в

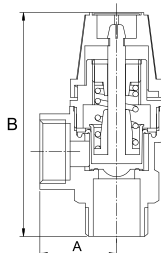

Артикул	Размер	Давление сброса	Упаковка	А, мм	В, мм	Вес, г	Цена*
PF BS 575-1.5	1/2"	1,5 бара	100/1	25,5	75	130	€ 3,71
PF BS 575-2.5	1/2"	2,5 бара	100/1	25,5	75	130	€ 3,71
PF BS 575-3	1/2"	3 бара	100/1	25,5	75	132	€ 3,71
PF BS 575-6	1/2"	6 бар	100/1	25,5	75	132	€ 3,71

Температура рабочей среды: - 20°C + 95°C

Присоединительная резьба: трубная цилиндрическая DIN ISO 228-1

### Клапан предохранительный в/в

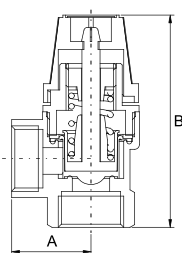

Артикул	Размер	Давление сброса	Упаковка	А, мм	В, мм	Вес, г	Цена*
PF BS 576.15-2.5	1/2"	2,5 бара	100/1	25,5	68	125	€ 3,50
PF BS 576.15-3	1/2"	3 бара	100/1	25,5	68	125	€ 3,50
PF BS 576.15-6	1/2"	6 бар	100/1	25,5	68	125	€ 3,50
PF BS 576.20-2.5	3/4"	2,5 бара	100/1	29	73	145	€ 4,12
PF BS 576.20-3	3/4"	3 бара	100/1	29	73	145	€ 4,12
PF BS 576.20-6	3/4"	6 бар	100/1	29	73	145	€ 4,12

Температура рабочей среды: - 20°C + 95°C

Присоединительная резьба: трубная цилиндрическая DIN ISO 228-1

### Клапан предохранительный н/в с манометром 1/4"

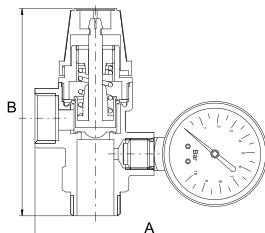

Артикул	Размер	Давление сброса	Упаковка	А, мм	В, мм	Вес, г	Цена*
PF BS 577-2.5	1/2"	2,5 бара	54/1	111	87	245	€ 8,32
PF BS 577-3	1/2"	3 бара	54/1	111	87	245	€ 8,32
PF BS 577-6	1/2"	6 бар	54/1	111	87	245	€ 8,32

Температура рабочей среды: - 20°C + 90°C

Присоединительная резьба: трубная цилиндрическая DIN ISO 228-1

\* Цены указаны в евро с учётом НДС

## ГРУППЫ БЕЗОПАСНОСТИ КОТЛА

Группа безопасности котла предназначена для защиты систем отопления от превышения максимально допустимого рабочего давления и отвода воздуха из них. Устанавливается вертикально в любой точке системы отопления выше котла, но желательно в условиях с минимально возможной температурой. В состав классической группы безопасности котла входят предохранительный клапан, автоматический воздухоотводчик и манометр, смонтированные на общем основании — консоли.

### Группа безопасности котла

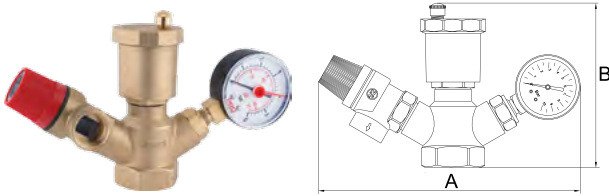

Артикул	Размер	Давление сброса	Упаковка	A, мм	B, мм	Вес, г	Цена*
PF BS 573-1.5	1"	1,5 бара	10/1	187	112	535	€ 16,50
PF BS 573	1"	3 бара	10/1	187	112	535	€ 16,50

Максимальная температура рабочей среды: + 95°C  
 Присоединительная резьба: трубная цилиндрическая DIN ISO 228-1

### Группа безопасности котла

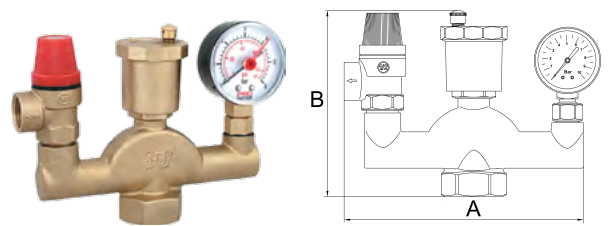

Артикул	Размер	Давление сброса	Упаковка	A, мм	B, мм	Вес, г	Цена*
PF BS 574-1.5	1"	1,5 бара	10/1	158	120	675	€ 19,02
PF BS 574	1"	3 бара	10/1	158	120	675	€ 19,02

Максимальная температура рабочей среды: + 95°C  
 Присоединительная резьба: трубная цилиндрическая DIN ISO 228-1

### Группа безопасности котла для крепления на стене

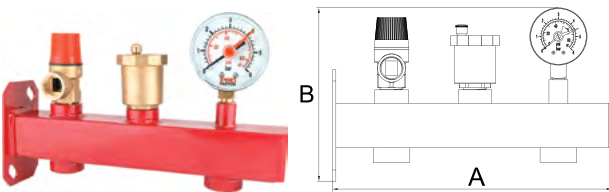
**NEW**

Артикул	Размер	Давление сброса	Упаковка	A, мм	B, мм	Вес, г	Цена*
PF BS 606	3/4"	3 бара	10/1	251	155	1240	€ 22,40

Максимальная температура рабочей среды: + 95°C  
 Присоединительная резьба: трубная цилиндрическая DIN ISO 228-1

### Группа безопасности котла проходная

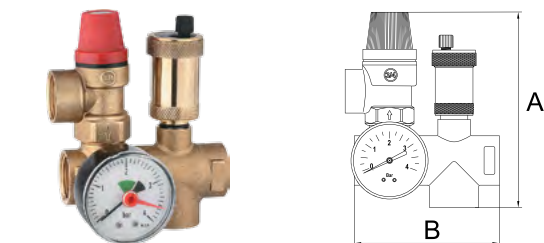

Артикул	Размер	Давление сброса	Упаковка	A, мм	B, мм	Вес, г	Цена*
PF BS 607	3/4"	3 бара	10/1	126	94	595	€ 17,52

Максимальная температура рабочей среды: + 95°C  
 Присоединительная резьба: трубная цилиндрическая DIN ISO 228-1

\* Цены указаны в евро с учётом НДС

## ПРЕДОХРАНИТЕЛЬНАЯ АРМАТУРА ДЛЯ ВОДОНАГРЕВАТЕЛЯ

Данная предохранительная арматура предназначена для защиты водонагревателя от опорожнения при отсутствии напора холодной воды и от превышения максимально допустимого рабочего давления. Выполняет функцию как предохранительного, так и обратного клапанов. Установка устройства безопасности на нагревателях воды является обязательной!

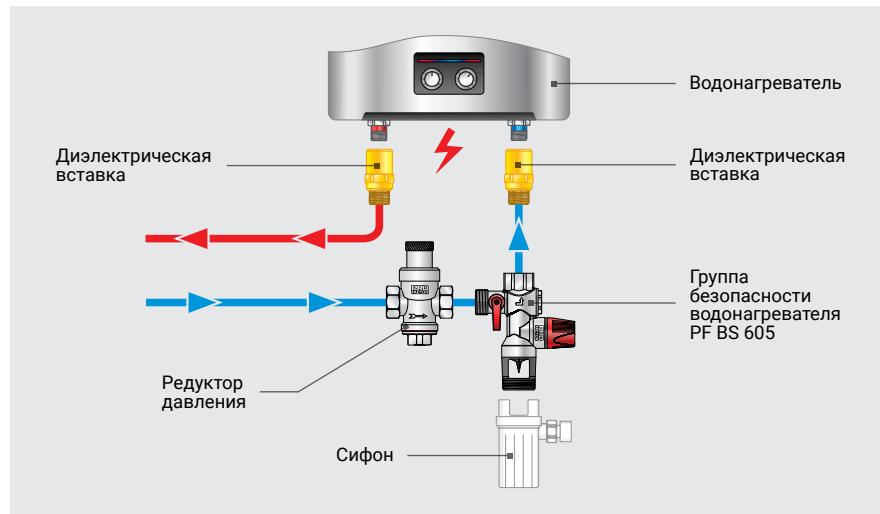

Между соединением бака нагревателя воды и предохранительной арматурой рекомендуется установить диэлектрическую вставку. Изделие необходимо устанавливать на трубе подачи холодной воды к водонагревателю в вертикальном положении, таким образом, чтобы направление движения воды совпадало с направлением стрелки на корпусе, а отверстие для сброса воды было направлено вниз. Рекомендуется устанавливать предохранительную арматуру в непосредственной близости от водонагревателя. Длина подводящей трубы не должна превышать 1 м, изгибы на этом участке недопустимы, номинальный размер трубы должен совпадать с номинальным размером выходного отверстия группы. Отбор воды на подводящем трубопроводе не допускается.

### Группа безопасности для водонагревателя

NEW

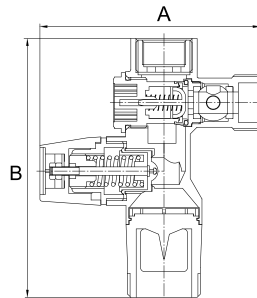

Артикул	Размер	Упаковка	А, мм	В, мм	Вес, г	Цена*
PF BS 605	1/2"; 3/4"	24/1	100	121	435	€ 12,58

Давление сброса предохранительного клапана: 7 бар  
 Максимальная рабочая температура: + 120°C  
 Возможность контроля работы обратного клапана.  
 Встроенный шаровый кран для перекрытия подачи воды в водонагреватель.  
 В комплекте адаптер позволяющий присоединять группу к разным моделям водонагревателей, имеющим присоединительные патрубки 1/2" или 3/4".  
 Присоединительная резьба: трубная цилиндрическая DIN ISO 228-1

### Клапан безопасности для водонагревателя

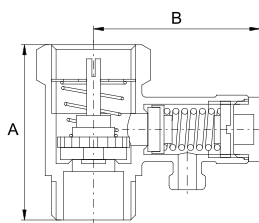

Артикул	Размер	Упаковка	А, мм	В, мм	Вес, г	Цена*
PF BS 578	1/2"	180/18	43,5	41,5	104	€ 2,82

Диапазон регулировки давления сброса: 6 - 18 бар (заводская настройка 7 бар)  
 Максимальная рабочая температура: + 120°C  
 Присоединительная резьба: трубная цилиндрическая DIN ISO 228-1

### Клапан безопасности для водонагревателя с ручкой сброса

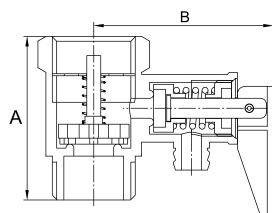

Артикул	Размер	Упаковка	А, мм	В, мм	Вес, г	Цена*
PF BS 579	1/2"	160/16	41	45	86	€ 2,35

Давление сброса предохранительного клапана: 7 бар  
 Максимальная рабочая температура: + 110°C  
 Присоединительная резьба: трубная цилиндрическая DIN ISO 228-1

\* Цены указаны в евро с учётом НДС



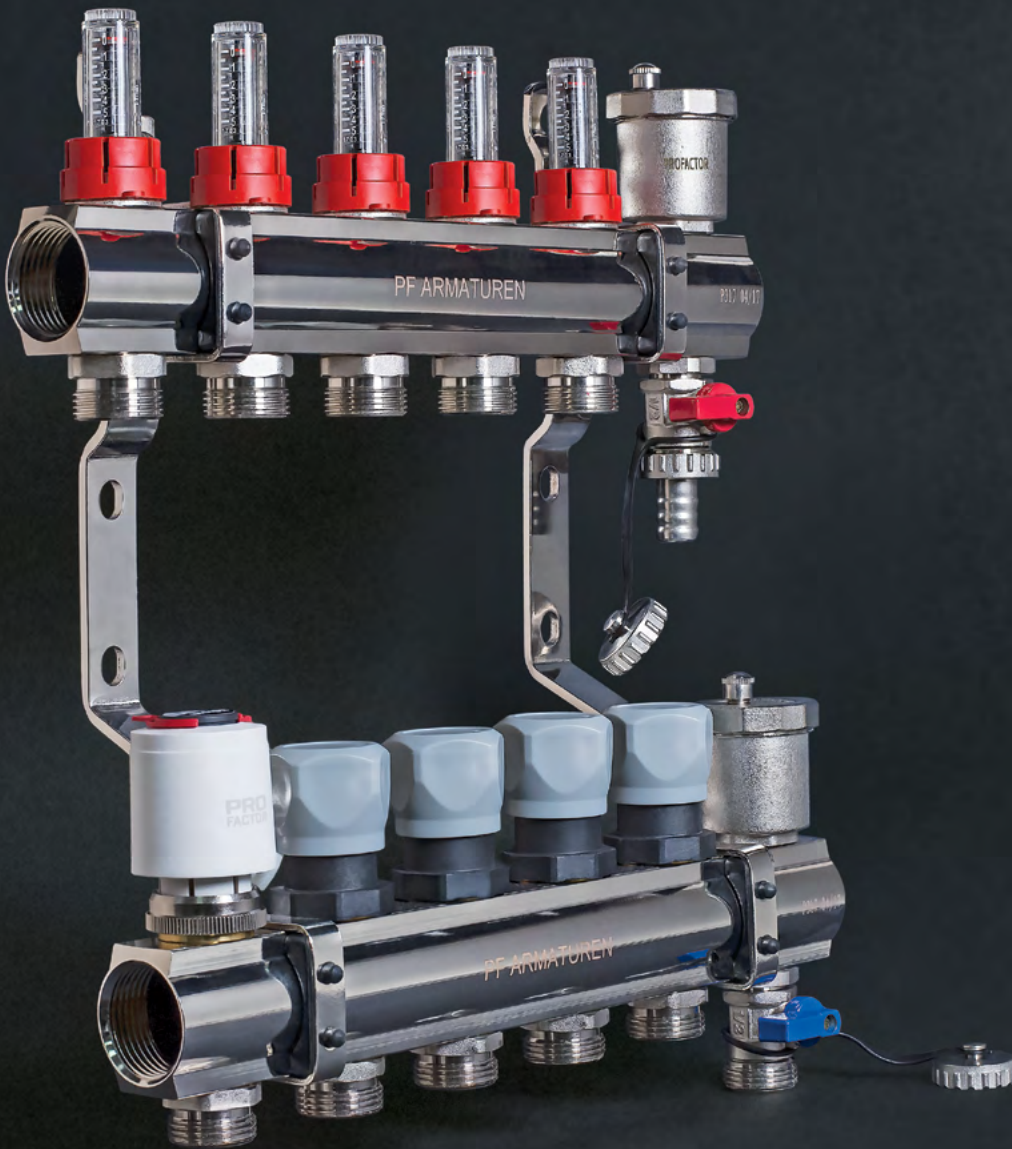

Для создания системы автономной циркуляции тёплого водяного пола и радиаторного отопления применяются модули, состоящие из насосно-смесительных узлов и коллекторных групп.

Эффективность системы отопления, построенной на базе коллекторной группы с насосно-смесительным узлом, обеспечивается принципом многократной циркуляции теплоносителя между подающим и обратным коллектором с частичным отбором теплоносителя от высокотемпературного источника тепла первичного контура и подмесом теплоносителя из обратной линии. Этот принцип позволяет значительно снизить температуру теплоносителя во вторичных контурах и сэкономить 10–20% тепловой энергии.





## КОЛЛЕКТОРЫ, КОЛЛЕКТОРНЫЕ ГРУППЫ И СИСТЕМЫ ТЁПЛЫХ ПОЛОВ

- |    |  |
|----|--|
| 72 | НАСОСНО-СМЕСИТЕЛЬНЫЕ УЗЛЫ                      |
| 73 | КОЛЛЕКТОРНЫЕ ГРУППЫ ДЛЯ СИСТЕМ<br>ТЁПЛЫХ ПОЛОВ |
| 76 | КОМПЛЕКТУЮЩИЕ ДЛЯ КОЛЛЕКТОРНЫХ СИСТЕМ          |
| 84 | МОДУЛИ ДЛЯ КОМБИНИРОВАННЫХ СИСТЕМ<br>ОТОПЛЕНИЯ |
| 86 | КОЛЛЕКТОРЫ ДЛЯ ВОДОСНАБЖЕНИЯ                   |

## НАСОСНО-СМЕСИТЕЛЬНЫЕ УЗЛЫ

Насосно-смесительные узлы PROFACTOR® представляют собой готовые комплекты арматуры в сборе (поставляются без насоса), предназначенные для принудительной циркуляции, регулировки и поддержания заданной температуры теплоносителя в системах отопления. Насосно-смесительный узел необходим только для низкотемпературных систем отопления (например, систем теплого водяного пола), т.к. в такие системы запрещается подавать теплоноситель от высокотемпературного источника и требуется соблюдать определенный температурный график.

### Насосно-смесительный узел с термостатической стабилизацией

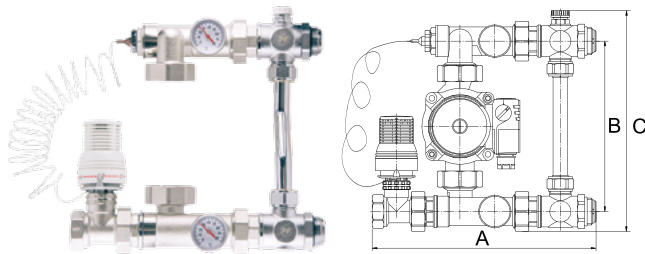

Артикул	Размер	Упаковка	А, мм	В, мм	С, мм	Вес, г	Цена*
PF MB 840	1"	1	272	210	270	3060	€ 114,05

Термостатическая головка PF RVT 631 в комплекте.  
 Циркуляционный насос в комплект не входит!  
 Монтажная длина насоса: 130 мм  
 Подключение насоса: накидные гайки 1 ½"  
 Максимальное рабочее давление: 10 бар  
 Максимальная температура теплоносителя в первичном контуре: 95°C  
 Максимальная пропускная способность Kvs при Δр=1 бар: 3,3 м³/час  
 Диапазон регулирования температуры во вторичном контуре: +20°C +60°C  
 Максимальная тепловая мощность при Δt=10°C и скорости теплоносителя 1 м/с: 20 кВт  
 Присоединительная резьба: трубная цилиндрическая DIN ISO 228-1

### Насосно-смесительный узел с клапаном регулировки потока

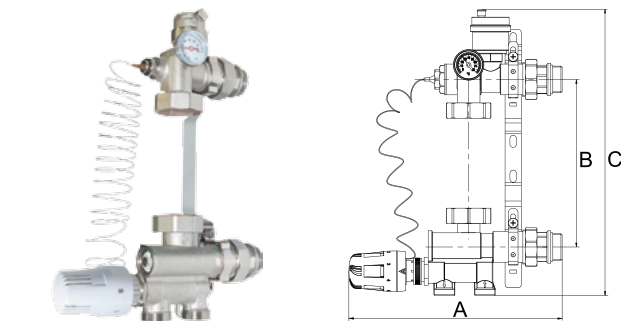

Артикул	Размер	Упаковка	А, мм	В, мм	С, мм	Вес, г	Цена*
PF MB 841	1"	5/1	235	210	365	2330	€ 86,23

Термостатическая головка PF RVT 661 в комплекте.  
 Циркуляционный насос в комплект не входит!  
 Монтажная длина насоса: 130–180 мм (возможность регулировки за счет раздвижного кронштейна)  
 Подключение насоса: накидные гайки 1 ½"  
 Максимальное рабочее давление: 10 бар  
 Максимальная температура теплоносителя в первичном контуре: 90°C  
 Пропускная способность Kv (байпас в положении 0): 3 м³/час  
 Пропускная способность Kv (байпас в положении 5): 4,8 м³/час  
 Диапазон регулирования температуры во вторичном контуре: +20°C +60°C  
 Максимальная тепловая мощность при Δt=7°C и при Δр=0,25 бар (байпас в положении 0): 10 кВт  
 Максимальная тепловая мощность при Δt=7°C и при Δр=0,25 бар (байпас в положении 5): 12,5 кВт  
 Присоединительная резьба: трубная цилиндрическая DIN ISO 228-1

### Насосно-смесительный узел с защитой от перегрева

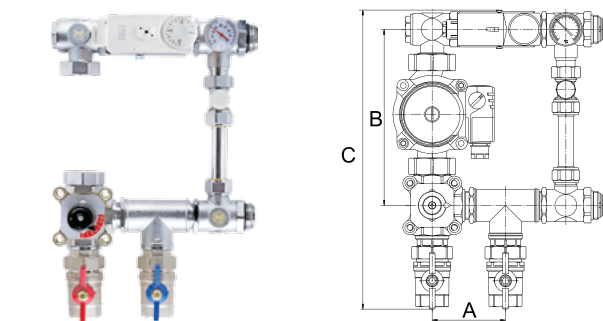

Артикул	Размер	Упаковка	А, мм	В, мм	С, мм	Вес, г	Цена*
PF MB 842	1"	1	87,5	210	357	4590	€ 158,10

Циркуляционный насос в комплект не входит!  
 Монтажная длина насоса: 130 мм  
 Подключение насоса: накидные гайки 1 ½"  
 Максимальное рабочее давление: 10 бар  
 Максимальная температура теплоносителя в первичном контуре: 90°C  
 Максимальная пропускная способность Kvs при Δр=1 бар: 10 м³/час  
 Диапазон настройки температуры накладного термостата: +20°C +90°C  
 Максимальная тепловая мощность при Δt=10°C и скорости теплоносителя 1 м/с: 45 кВт  
 Присоединительная резьба: трубная цилиндрическая DIN ISO 228-1  
 Для автоматического осуществления подмеса на трехходовой смесительный клапан необходимо установить соответствующий электропривод (см. стр. 94) и подключить его к управляющей автоматике. Электропривод в комплект не входит и приобретается отдельно!

\* Цены указаны в евро с учётом НДС

## КОЛЛЕКТОРНЫЕ ГРУППЫ ДЛЯ СИСТЕМ ТЁПЛЫХ ПОЛОВ

Коллекторные группы используются для распределения потока транспортируемой среды к потребителям. Они позволяют осуществлять регулировку и контроль потока теплоносителя отдельно в каждом циркуляционном контуре. Запорные клапаны могут быть автоматизированы посредством установки на них электротермических приводов PROFACTOR® (см. стр. 93). Присоединение циркуляционных контуров осуществляется к переходным ниппелям с помощью фитингов «евроконус» 3/4".

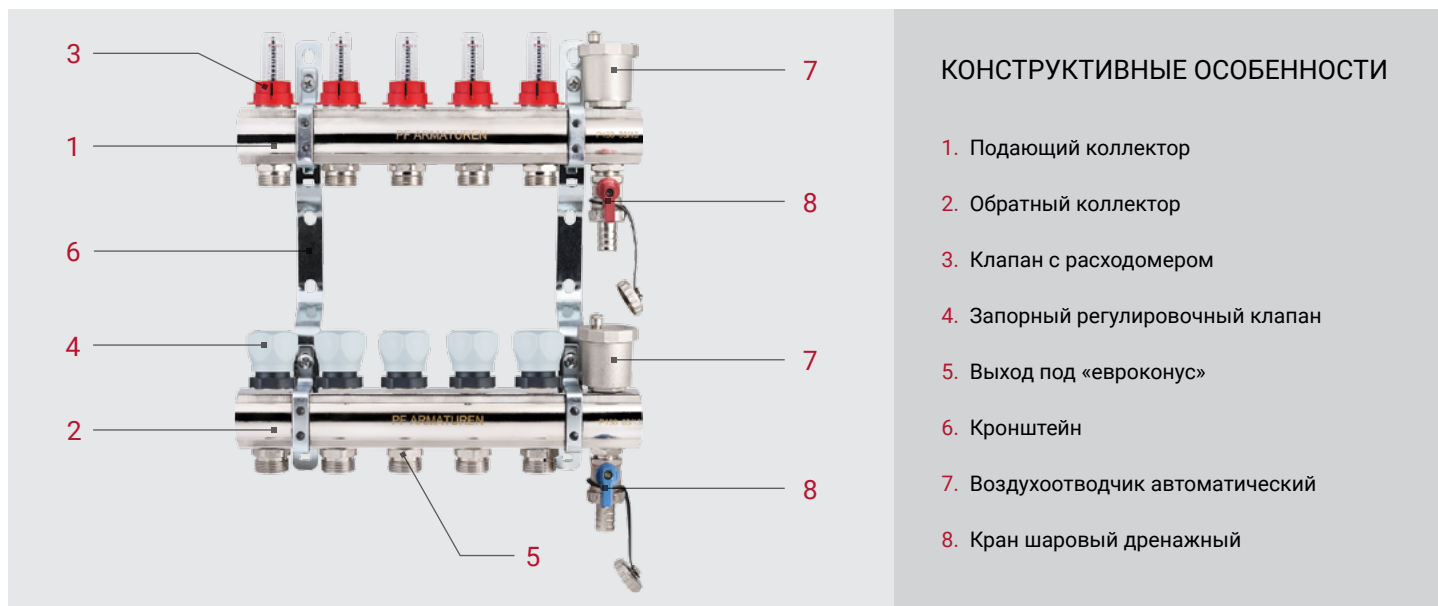

### Коллекторная группа с расходомерами и термостатическими клапанами

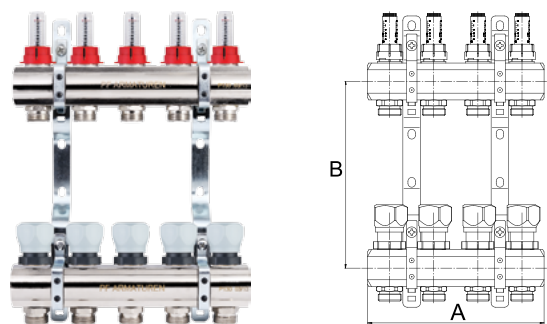

Количество боковых выходов: 2 – 12 (тип «евроконус»)  
 Номинальное давление PN: 6 бар  
 Температура рабочей среды: – 20°C + 80°C  
 Расстояние между осями боковых выходов: 50 мм  
 Материал коллекторов: латунь никелированная CW617N (DIN EN 12165)

Артикул	Размер	Упаковка	А, мм	В, мм	Вес, г	Цена*
PF MB 800.2	1" x 3/4"М (2)	4/1	100	210	1510	€ 37,61
PF MB 800.3	1" x 3/4"М (3)	4/1	150	210	2310	€ 51,62
PF MB 800.4	1" x 3/4"М (4)	4/1	200	210	3000	€ 72,73
PF MB 800.5	1" x 3/4"М (5)	4/1	250	210	3500	€ 89,00
PF MB 800.6	1" x 3/4"М (6)	4/1	300	210	4080	€ 105,66
PF MB 800.7	1" x 3/4"М (7)	4/1	350	210	4650	€ 122,42
PF MB 800.8	1" x 3/4"М (8)	2/1	400	210	5240	€ 138,71
PF MB 800.9	1" x 3/4"М (9)	2/1	450	210	6030	€ 159,49
PF MB 800.10	1" x 3/4"М (10)	2/1	500	210	6430	€ 180,75
PF MB 800.11	1" x 3/4"М (11)	2/1	550	210	7350	€ 199,74
PF MB 800.12	1" x 3/4"М (12)	2/1	600	210	7640	€ 218,64
PF MB 801.2	1 1/4" x 3/4"М (2)	2/1	100	210	2010	€ 49,20
PF MB 801.3	1 1/4" x 3/4"М (3)	2/1	150	210	2630	€ 69,82
PF MB 801.4	1 1/4" x 3/4"М (4)	2/1	200	210	3380	€ 90,93
PF MB 801.5	1 1/4" x 3/4"М (5)	2/1	250	210	4100	€ 112,05
PF MB 801.6	1 1/4" x 3/4"М (6)	2/1	300	210	4580	€ 132,74
PF MB 801.7	1 1/4" x 3/4"М (7)	2/1	350	210	5550	€ 154,27
PF MB 801.8	1 1/4" x 3/4"М (8)	2/1	400	210	6330	€ 175,48
PF MB 801.9	1 1/4" x 3/4"М (9)	2/1	450	210	6990	€ 198,25
PF MB 801.10	1 1/4" x 3/4"М (10)	2/1	500	210	7510	€ 219,18
PF MB 801.11	1 1/4" x 3/4"М (11)	2/1	550	210	8150	€ 240,34
PF MB 801.12	1 1/4" x 3/4"М (12)	2/1	600	210	8850	€ 261,59

\* Цены указаны в евро с учётом НДС

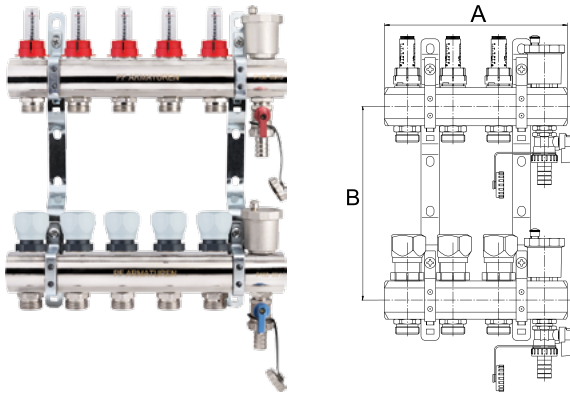
**Коллекторная группа с расходомерами, термостатическими клапанами, дренажными кранами и воздухоотводчиками**

Количество боковых выходов: 2 – 12 (тип «евроконус»)   
 Номинальное давление PN: 6 бар   
 Температура рабочей среды: – 20°C + 80°C   
 Расстояние между осями боковых выходов: 50 мм   
 Материал коллекторов: латунь никелированная CW617N (DIN EN 12165)

Артикул	Размер	Упаковка	А, мм	В, мм	Вес, г	Цена*
PF MB 802.2	1" x 3/4"М (2)	4/1	150	210	2580	€ 51,41
PF MB 802.3	1" x 3/4"М (3)	4/1	200	210	3160	€ 73,27
PF MB 802.4	1" x 3/4"М (4)	4/1	250	210	3710	€ 89,51
PF MB 802.5	1" x 3/4"М (5)	4/1	300	210	4320	€ 105,03
PF MB 802.6	1" x 3/4"М (6)	4/1	350	210	4870	€ 127,03
PF MB 802.7	1" x 3/4"М (7)	2/1	400	210	5480	€ 140,87
PF MB 802.8	1" x 3/4"М (8)	2/1	450	210	6140	€ 159,43
PF MB 802.9	1" x 3/4"М (9)	2/1	500	210	6700	€ 175,44
PF MB 802.10	1" x 3/4"М (10)	2/1	550	210	7290	€ 194,89
PF MB 802.11	1" x 3/4"М (11)	2/1	600	210	7920	€ 214,40
PF MB 802.12	1" x 3/4"М (12)	2/1	650	210	8510	€ 233,49
PF MB 803.2	1 1/4" x 3/4"М (2)	2/1	150	210	2980	€ 69,49
PF MB 803.3	1 1/4" x 3/4"М (3)	2/1	200	210	3610	€ 91,24
PF MB 803.4	1 1/4" x 3/4"М (4)	2/1	250	210	4350	€ 112,82
PF MB 803.5	1 1/4" x 3/4"М (5)	2/1	300	210	5080	€ 134,40
PF MB 803.6	1 1/4" x 3/4"М (6)	2/1	350	210	5560	€ 156,23
PF MB 803.7	1 1/4" x 3/4"М (7)	2/1	400	210	6520	€ 178,32
PF MB 803.8	1 1/4" x 3/4"М (8)	2/1	450	210	7310	€ 200,07
PF MB 803.9	1 1/4" x 3/4"М (9)	2/1	500	210	7960	€ 223,58
PF MB 803.10	1 1/4" x 3/4"М (10)	2/1	550	210	8490	€ 245,09
PF MB 803.11	1 1/4" x 3/4"М (11)	2/1	600	210	9130	€ 266,79
PF MB 803.12	1 1/4" x 3/4"М (12)	2/1	650	210	9830	€ 288,60

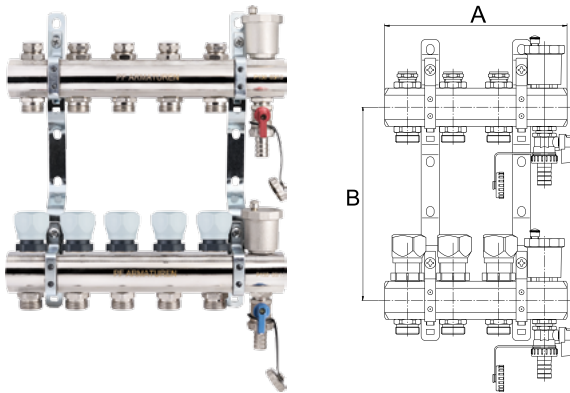
**Коллекторная группа с настроечными и термостатическими клапанами, дренажными кранами и воздухоотводчиками**

Количество боковых выходов: 2 – 12 (тип «евроконус»)   
 Номинальное давление PN: 10 бар   
 Температура рабочей среды: – 20°C + 110°C   
 Расстояние между осями боковых выходов: 50 мм   
 Материал коллекторов: латунь никелированная CW617N (DIN EN 12165)

Артикул	Размер	Упаковка	А, мм	В, мм	Вес, г	Цена*
PF MB 804.2	1" x 3/4"М (2)	4/1	150	210	2600	€ 50,97
PF MB 804.3	1" x 3/4"М (3)	4/1	200	210	3150	€ 70,22
PF MB 804.4	1" x 3/4"М (4)	4/1	250	210	3750	€ 85,22
PF MB 804.5	1" x 3/4"М (5)	4/1	300	210	4330	€ 100,98
PF MB 804.6	1" x 3/4"М (6)	4/1	350	210	4900	€ 120,41
PF MB 804.7	1" x 3/4"М (7)	2/1	400	210	5460	€ 132,09
PF MB 804.8	1" x 3/4"М (8)	2/1	450	210	6030	€ 148,17
PF MB 804.9	1" x 3/4"М (9)	2/1	500	210	6750	€ 164,62
PF MB 804.10	1" x 3/4"М (10)	2/1	550	210	7250	€ 186,13
PF MB 804.11	1" x 3/4"М (11)	2/1	600	210	8000	€ 203,33
PF MB 804.12	1" x 3/4"М (12)	2/1	650	210	8640	€ 220,51
PF MB 805.2	1 1/4" x 3/4"М (2)	2/1	150	210	2970	€ 67,40
PF MB 805.3	1 1/4" x 3/4"М (3)	2/1	200	210	3590	€ 87,51
PF MB 805.4	1 1/4" x 3/4"М (4)	2/1	250	210	4320	€ 107,78
PF MB 805.5	1 1/4" x 3/4"М (5)	2/1	300	210	5040	€ 128,01
PF MB 805.6	1 1/4" x 3/4"М (6)	2/1	350	210	5520	€ 148,52
PF MB 805.7	1 1/4" x 3/4"М (7)	2/1	400	210	6480	€ 169,28
PF MB 805.8	1 1/4" x 3/4"М (8)	2/1	450	210	7250	€ 189,67
PF MB 805.9	1 1/4" x 3/4"М (9)	2/1	500	210	7910	€ 209,93
PF MB 805.10	1 1/4" x 3/4"М (10)	2/1	550	210	8430	€ 231,95
PF MB 805.11	1 1/4" x 3/4"М (11)	2/1	600	210	9050	€ 252,34
PF MB 805.12	1 1/4" x 3/4"М (12)	2/1	650	210	9750	€ 272,82

\* Цены указаны в евро с учётом НДС



## Коллекторная группа с расходомерами, термостатическими клапанами, дренажными вентилями и воздухоотводчиками

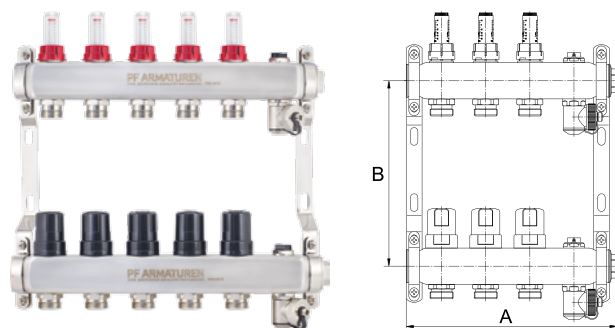

Артикул	Размер	Упаковка	А, мм	В, мм	Вес, г	Цена*
PF MB 806.2	1" x 3/4"М (2)	5/1	190	210	1950	€ 62,83
PF MB 806.3	1" x 3/4"М (3)	5/1	240	210	2400	€ 81,22
PF MB 806.4	1" x 3/4"М (4)	5/1	290	210	2800	€ 97,69
PF MB 806.5	1" x 3/4"М (5)	5/1	340	210	3250	€ 115,75
PF MB 806.6	1" x 3/4"М (6)	5/1	390	210	3600	€ 133,74
PF MB 806.7	1" x 3/4"М (7)	5/1	440	210	4050	€ 151,78
PF MB 806.8	1" x 3/4"М (8)	5/1	490	210	4450	€ 171,54
PF MB 806.9	1" x 3/4"М (9)	5/1	540	210	4850	€ 192,31
PF MB 806.10	1" x 3/4"М (10)	4/1	590	210	5250	€ 210,67
PF MB 806.11	1" x 3/4"М (11)	4/1	640	210	5650	€ 229,13
PF MB 806.12	1" x 3/4"М (12)	4/1	690	210	6100	€ 247,61

Количество боковых выходов: 2 – 12 (тип «евроконус»)

Номинальное давление PN: 6 бар

Температура рабочей среды: – 20°C + 80°C

Расстояние между осями боковых выходов: 50 мм

Материал коллекторов: нержавеющая сталь AISI 304

## Коллекторная группа с настроечными и термостатическими клапанами, дренажными вентилями и воздухоотводчиками

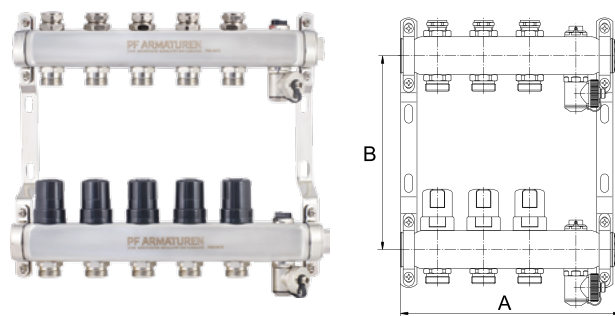

Артикул	Размер	Упаковка	А, мм	В, мм	Вес, г	Цена*
PF MB 807.2	1" x 3/4"М (2)	5/1	190	210	1940	€ 61,69
PF MB 807.3	1" x 3/4"М (3)	5/1	240	210	2385	€ 74,62
PF MB 807.4	1" x 3/4"М (4)	5/1	290	210	2780	€ 88,28
PF MB 807.5	1" x 3/4"М (5)	5/1	340	210	3225	€ 104,94
PF MB 807.6	1" x 3/4"М (6)	5/1	390	210	3570	€ 121,58
PF MB 807.7	1" x 3/4"М (7)	5/1	440	210	4015	€ 138,50
PF MB 807.8	1" x 3/4"М (8)	5/1	490	210	4410	€ 154,20
PF MB 807.9	1" x 3/4"М (9)	5/1	540	210	4805	€ 171,22
PF MB 807.10	1" x 3/4"М (10)	4/1	590	210	5200	€ 186,41
PF MB 807.11	1" x 3/4"М (11)	4/1	640	210	5595	€ 200,21
PF MB 807.12	1" x 3/4"М (12)	4/1	690	210	6040	€ 214,03

Количество боковых выходов: 2 – 12 (тип «евроконус»)

Номинальное давление PN: 10 бар

Температура рабочей среды: – 20°C + 110°C

Расстояние между осями боковых выходов: 50 мм

Материал коллекторов: нержавеющая сталь AISI 304

Корпуса коллекторов выполнены по немецкой технологии изготовления цельнотянутого бесшовного профиля из нержавеющей стали AISI 304.

По сравнению с типовыми нержавеющими коллекторами с интегрированными (сварными) узлами присоединений, данная технология гарантирует абсолютную герметичность корпуса в области присоединений коллектора и регулирующей арматуры.



Увеличенная глубина резьбовых отверстий для надёжной установки регулирующей арматуры и подсоединения к системе отопления.



Регулировочные клапаны с расходомерами на подающем коллекторе для удобства настройки каждого теплового контура в отдельности.

\* Цены указаны в евро с учётом НДС



## КОМПЛЕКТУЮЩИЕ ДЛЯ КОЛЛЕКТОРНЫХ СИСТЕМ

### Клапан термостатический прямой с кольцевым уплотнением полусгона

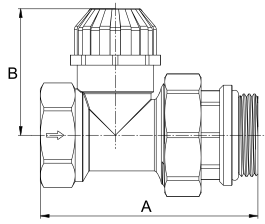

Артикул	Размер	Упаковка	А, мм	В, мм	Вес, г	Цена*
PF RVT 855	1"	40/2	85,5	50	430	€ 9,60

Резьба для установки термоголовки: M30x1.5  
 Максимальное рабочее давление: 10 бар  
 Максимальная рабочая температура: +120°C  
 Присоединительная резьба: трубная цилиндрическая DIN ISO 228-1

### Головка термостатическая с погружным датчиком

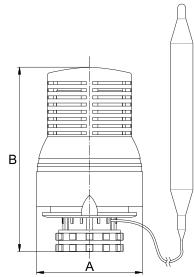

Артикул	Размер	Упаковка	А, мм	В, мм	Вес, г	Цена*
PF RVT 631	M30x1.5	50/1	52	max. 93	151	€ 11,30

Предназначена для регулирования и поддержания температуры теплоносителя в системе отопления, чаще всего в системах автономной циркуляции тёплых полов.  
 Тип термочувствительного элемента: жидкостной датчик длиной 130 мм с капиллярной трубкой.  
 Диапазон настройки температуры: от 20°C до 60°C

### Головка термостатическая с погружным датчиком

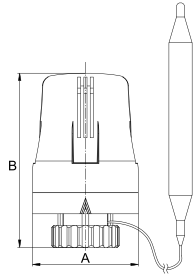

Артикул	Размер	Упаковка	А, мм	В, мм	Вес, г	Цена*
PF RVT 661	M30x1.5	50/1	51	87,5	143	€ 11,30

Предназначена для регулирования и поддержания температуры теплоносителя в системе отопления, чаще всего в системах автономной циркуляции тёплых полов.  
 Тип термочувствительного элемента: жидкостной датчик длиной 110 мм с капиллярной трубкой.  
 Диапазон настройки температуры: от 20°C до 60°C

### Головка термостатическая с погружным датчиком

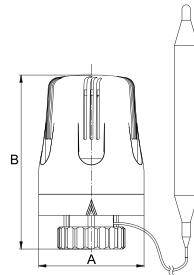

Артикул	Размер	Упаковка	А, мм	В, мм	Вес, г	Цена*
PF RVT 662	M30x1.5	50/1	51	84	145	€ 11,30

Предназначена для поддержания высокой обратной температуры теплоносителя (например при использовании твёрдотопливных котлов).  
 Тип термочувствительного элемента: жидкостной датчик длиной 110 мм с капиллярной трубкой.  
 Диапазон настройки температуры: от 30°C до 70°C

### Гильза для погружного жидкостного датчика температуры

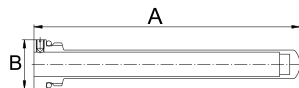

Артикул	Размер	Упаковка	А, мм	В, мм	Вес, г	Цена*
PF MB 850	1/2" × 130 мм	100/20	130	24	74	€ 3,68

Имеет уплотнительное кольцо, стопорный микровинт для фиксации датчика.  
 Внутренний диаметр: 11,8 мм.  
 Материал: медь (гайка — латунь) хромированная

\* Цены указаны в евро с учётом НДС

### Кран шаровой с полуугоном

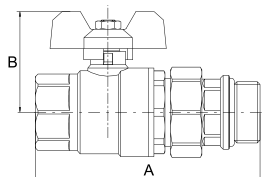

Артикул	Размер	Упаковка	А, мм	В, мм	Вес, г	Цена*
PF MB 847.20	3/4"	10/2	97	47,5	392	€ 7,81
PF MB 847.25	1"	10/2	96	52,5	518	€ 10,00
PF MB 847.32	1 1/4"	10/2	113	61	835	€ 17,01

Присоединительная резьба: трубная цилиндрическая DIN ISO 228-1  
Комплект поставки — два крана: один с красной ручкой, другой — с синей.  
Цена указана за один кран.

### Кран шаровой с полуугоном и термометром

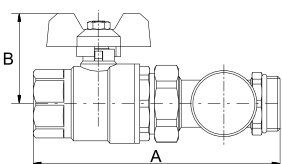

Артикул	Размер	Упаковка	А, мм	В, мм	Вес, г	Цена*
PF MB 848.20	3/4"	10/2	121	47,5	441	€ 11,82
PF MB 848.25	1"	10/2	136	52,5	590	€ 14,68
PF MB 848.32	1 1/4"	10/2	148	61	900	€ 21,39

Присоединительная резьба: трубная цилиндрическая DIN ISO 228-1  
Комплект поставки — два крана: один с красной ручкой, другой — с синей.  
Цена указана за один кран.

### Кран шаровой угловой с полуугоном и термометром

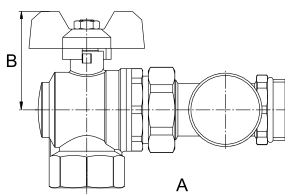

Артикул	Размер	Упаковка	А, мм	В, мм	Вес, г	Цена*
PF MB 849.20	3/4"	10/2	94	47,5	480	€ 12,51
PF MB 849.25	1"	10/2	111,5	52,5	740	€ 17,78
PF MB 849.32	1 1/4"	10/2	115	61	1080	€ 24,52

Присоединительная резьба: трубная цилиндрическая DIN ISO 228-1  
Комплект поставки — два крана: один с красной ручкой, другой — с синей.  
Цена указана за один кран.

### Кран шаровой с полуугоном и термометром

**NEW**

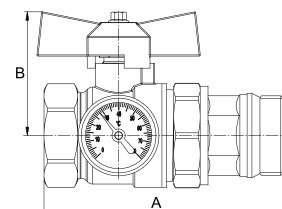

Артикул	Размер	Упаковка	А, мм	В, мм	Вес, г	Цена*
PF MB 851.25	1"	10/2	100,5	51	500	€ 14,26

Присоединительная резьба: трубная цилиндрическая DIN ISO 228-1  
Комплект поставки — два крана: один с красной ручкой, другой — с синей.  
Цена указана за один кран.

### Кран шаровой угловой с полуугоном и термометром

**NEW**

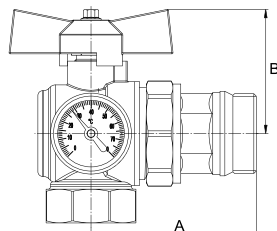

Артикул	Размер	Упаковка	А, мм	В, мм	Вес, г	Цена*
PF MB 852.25	1"	10/2	69	51	530	€ 15,29

Присоединительная резьба: трубная цилиндрическая DIN ISO 228-1  
Комплект поставки — два крана: один с красной ручкой, другой — с синей.  
Цена указана за один кран.

\* Цены указаны в евро с учётом НДС

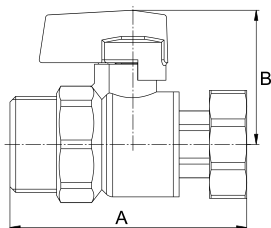
**Кран шаровой в/н с накидной гайкой**
**NEW**

Артикул	Размер	Упаковка	А, мм	В, мм	Вес, г	Цена*
PF MB 853.25	1"	40/2	86	46	406	€ 8,51

Присоединительная резьба: трубная цилиндрическая DIN ISO 228-1  
 Комплект поставки – два крана: один с красной ручкой, другой – с синей.  
 Цена указана за один кран.

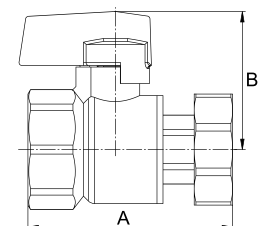
**Кран шаровой в/в с накидной гайкой**
**NEW**

Артикул	Размер	Упаковка	А, мм	В, мм	Вес, г	Цена*
PF MB 854.25	1"	40/2	71	46	320	€ 6,76

Присоединительная резьба: трубная цилиндрическая DIN ISO 228-1  
 Комплект поставки – два крана: один с красной ручкой, другой – с синей.  
 Цена указана за один кран.

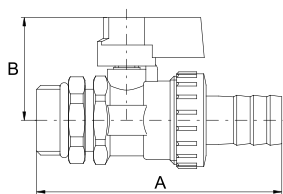
**Кран шаровой дренажный со штуцером и заглушкой**

Артикул	Размер	Упаковка	А, мм	В, мм	Вес, г	Цена*
PF BVC 399.10	3/8"	120/12	72	30,5	132	€ 3,02
PF BVC 399.15	1/2"	120/12	73	30,5	142	€ 3,02

Красная и синяя ручки в комплекте.

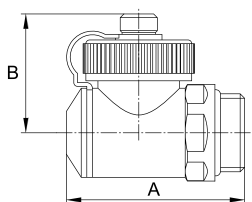
**Вентиль дренажный поворотный с заглушкой**

Артикул	Размер	Упаковка	А, мм	В, мм	Вес, г	Цена*
PF MB 846.10	3/8"	120/12	48	32	132	€ 4,15
PF MB 846.15	1/2"	120/12	48	32	150	€ 4,15

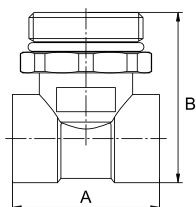
**Тройник коллекторный для воздухоотводчика и дренажного крана**

Артикул	Размер	Упаковка	А, мм	В, мм	Вес, г	Цена*
PF MB 810	3/4"x1/2"x3/8"	100/10	42,5	49	134	€ 3,10
PF MB 811	1"x1/2"x 1/2"	100/10	42,5	49	130	€ 3,03
PF MB 812	1 1/4"x1/2"x 1/2"	100/10	42,5	50	155	€ 3,73

\* Цены указаны в евро с учётом НДС

### Концевой элемент для коллектора в сборе (тройник, воздухоотводчик, дренажный кран)

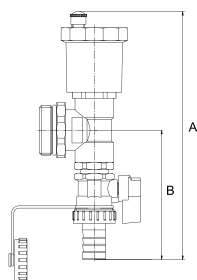

Артикул	Размер	Упаковка	А, мм	В, мм	Вес, г	Цена*
PF MB 813	3/4"	50/2	165	86	390	€ 9,48
PF MB 814	1"	50/2	165	86	400	€ 9,76
PF MB 815	1 1/4"	50/2	165	86	430	€ 10,51

Комплект поставки – две сборки.

В состав одной сборки входит дренажный кран с красной ручкой, в состав второй – с синей.

Присоединительная резьба: трубная цилиндрическая DIN ISO 228-1

Цена указана за один элемент.

### Концевой элемент для коллектора (воздухоотводчик со встроенным дренажным клапаном)

**NEW**

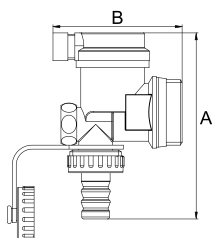

Артикул	Размер	Упаковка	А, мм	В, мм	Вес, г	Цена*
PF MB 837.25	1"	72/1	90	63	260	€ 7,50

Присоединительная резьба: трубная цилиндрическая DIN ISO 228-1

### Клапан настроечный коллекторный с переходным ниппелем (установочный комплект)

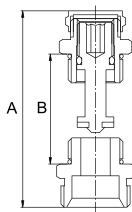

Артикул	Размер	Упаковка	А, мм	В, мм	Вес, г	Цена*
PF MB 816	1/2"x3/4"	150/15	75	42	127	€ 3,54

Пропускная способность  $Kvs = 2,7 \text{ м}^3/\text{час}$

Присоединительная резьба: трубная цилиндрическая DIN ISO 228-1

### Расходомер коллекторный с переходным ниппелем (установочный комплект)

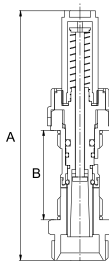

Артикул	Размер	Упаковка	А, мм	В, мм	Вес, г	Цена*
PF MB 817	1/2"x3/4"	100	117	42	135	€ 4,75

Пропускная способность  $Kvs = 0,65 \text{ м}^3/\text{час}$

Присоединительная резьба: трубная цилиндрическая DIN ISO 228-1

Диапазон шкалы: 0 ~ 5 л/мин

### Клапан регулировочный коллекторный с переходным ниппелем (установочный комплект)

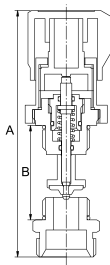

Артикул	Размер	Упаковка	А, мм	В, мм	Вес, г	Цена*
PF MB 818	1/2"x3/4"	100/10	110	42	165	€ 4,94

Пропускная способность  $Kvs = 2,4 \text{ м}^3/\text{час}$

Присоединительная резьба: трубная цилиндрическая DIN ISO 228-1

Возможно подключение термоэлектрического привода с резьбой M30x1.5

\* Цены указаны в евро с учётом НДС

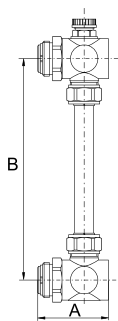

**Байпас коллекторный проходной регулируемый**

Артикул	Размер	Упаковка	А, мм	В, мм	Вес, г	Цена*
PF MB 845.20	3/4"	8/4	64	210	650	€ 18,88
PF MB 845.25	1"	8/4	67,5	210	910	€ 25,29

Предназначен для сохранения циркуляции теплоносителя в системе даже при полностью перекрытых циркуляционных петлях коллекторной группы, а также защиты насосно-смесительного узла от перегрузок.

Номинальное давление PN: 10 бар

Максимальная температура теплоносителя: + 110°C

Присоединительная резьба: трубная цилиндрическая DIN ISO 228-1

Материал: латунь хромированная CW617N (DIN EN 12165)

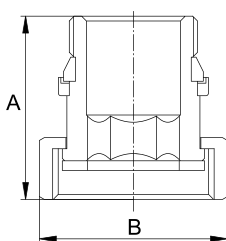
**Штуцер присоединительный переходной с накидной гайкой и кольцевым уплотнением**

Артикул	Размер	Упаковка	А, мм	В, мм	Вес, г	Цена*
PF TF 75	1/2"x3/4"	180/10	43,5	33	70	€ 1,61
PF TF 76	3/4"x1"	120/5	45,5	39,5	121	€ 2,77
PF TF 77	1"x1 1/4"	60/5	49,5	49	184	€ 4,24
PF TF 78	1 1/4"x1 1/2"	40/2	55	55,5	310	€ 7,15
PF TF 79	1 1/2"x2"	20/1	59	70,5	370	€ 8,53
PF TF 80	2"x2 1/2"	10/1	63,5	87,5	600	€ 13,82

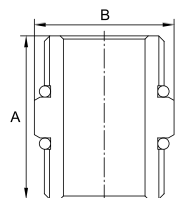
**Ниппель с уплотнительными кольцами**

Артикул	Размер	Упаковка	А, мм	В, мм	Вес, г	Цена*
PF MB 829.15	1/2"	400/30	28	27	37	€ 0,84
PF MB 829.20	3/4"	250/25	36	30,8	78	€ 1,82
PF MB 829.25	1"	150/15	40	38,5	138	€ 3,29

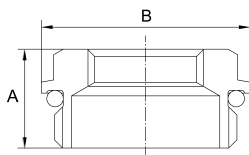
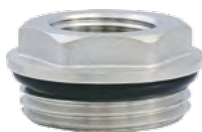
**Футорка с уплотнительным кольцом**

Артикул	Размер	Упаковка	А, мм	В, мм	Вес, г	Цена*
PF MB 820	3/4"Мx1/2"F	250/50	17	30	28	€ 0,72
PF MB 821	1"Мx1/2"F	250/40	18	38	50	€ 1,21
PF MB 822	1"Мx3/4"F	250/30	18	38	38	€ 0,98
PF MB 823	1 1/4"Мx1/2"F	150/15	22,5	48	120	€ 2,87

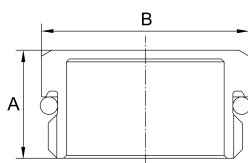
**Заглушка коллекторная с уплотнительным кольцом**

Артикул	Размер	Упаковка	А, мм	В, мм	Вес, г	Цена*
PF MB 825	1/2"М	800/25	12	24	16	—
PF MB 826	3/4"М	500/10	13,7	30	27	—
PF MB 827	1"М	300/10	18,5	35,5	50	—
PF MB 828	1 1/4"М	150/5	21,5	48	90	—

\* Цены указаны в евро с учётом НДС

Ниппель переходной с уплотнительным кольцом

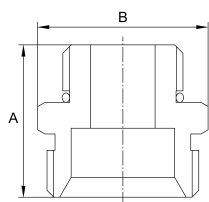

Артикул	Размер	Упаковка	А, мм	В, мм	Вес, г	Цена*
PF MB 819	1/2"x3/4"	400/40/10	26,5	29,5	55	€ 1,31

Выход типа «еврокonus»: G3/4" – 18  
Плоское седло

Ниппель переходной с уплотнительным кольцом

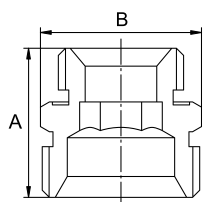

Артикул	Размер	Упаковка	А, мм	В, мм	Вес, г	Цена*
PF MB 824	1/2"x3/4"	400/40/10	25	27	45	€ 0,98

Выход типа «еврокonus»: G3/4" – 18  
Коническое седло

Соединитель коллекторный с евроконусом для металлополимерных труб

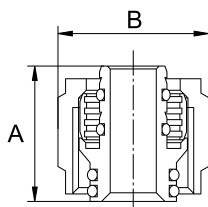

Артикул	Размер	Упаковка	А, мм	В, мм	Вес, г	Цена*
PF MIP 270	1/2"/15x16(2,0)	400/10	23,5	26	46	€ 1,03
PF MIP 271	3/4"/18x16(2,0)	300/10	24	33	70	€ 1,54
PF MIP 272	3/4"/18x20(2,0)	250/10	24	33	65	€ 1,51

Адаптер для коллектора под плоскую прокладку

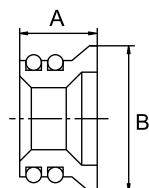

Артикул	Размер	Упаковка	А, мм	В, мм	Вес, г	Цена*
PF MIG 273	1/2"/15 мм	1500/25	10	18,8	9	€ 0,42
PF MIG 274	3/4"/18 мм	1200/25	10	24	13	€ 0,51

\* Цены указаны в евро с учётом НДС

## Коллектор в/в односторонний

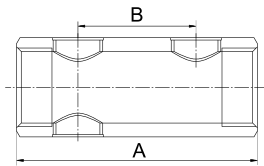

Количество боковых выходов: 2 – 12  
 Расстояние между осями боковых выходов: 50 мм  
 Номинальное давление PN: 16 бар  
 Температура рабочей среды: – 20°C + 110°C  
 Материал: латунь CW617N (DIN EN 12165)

Артикул	Размер	Упаковка	А, мм	В, мм	Вес, г	Цена*
PF MF 258.2	3/4" x 1/2"F (2)	80	100	50	265	€ 5,48
PF MF 258.3	3/4" x 1/2"F (3)	60	150	50	410	€ 8,46
PF MF 258.4	3/4" x 1/2"F (4)	25	200	50	550	€ 11,51
PF MF 258.5	3/4" x 1/2"F (5)	25	250	50	692	€ 14,54
PF MF 258.6	3/4" x 1/2"F (6)	25	300	50	942	€ 17,57
PF MF 258.7	3/4" x 1/2"F (7)	20	350	50	1105	€ 20,60
PF MF 258.8	3/4" x 1/2"F (8)	20	400	50	1268	€ 23,63
PF MF 258.9	3/4" x 1/2"F (9)	20	450	50	1430	€ 27,15
PF MF 258.10	3/4" x 1/2"F (10)	15	500	50	1593	€ 30,25
PF MF 258.11	3/4" x 1/2"F (11)	15	550	50	1755	€ 33,33
PF MF 258.12	3/4" x 1/2"F (12)	15	600	50	1918	€ 36,40
PF MF 259.2	1" x 1/2"F (2)	50	100	50	360	€ 7,06
PF MF 259.3	1" x 1/2"F (3)	50	150	50	550	€ 10,91
PF MF 259.4	1" x 1/2"F (4)	25	200	50	750	€ 14,73
PF MF 259.5	1" x 1/2"F (5)	25	250	50	940	€ 18,57
PF MF 259.6	1" x 1/2"F (6)	25	300	50	1140	€ 22,47
PF MF 259.7	1" x 1/2"F (7)	15	350	50	1350	€ 26,45
PF MF 259.8	1" x 1/2"F (8)	15	400	50	1525	€ 30,48
PF MF 259.9	1" x 1/2"F (9)	15	450	50	1710	€ 34,84
PF MF 259.10	1" x 1/2"F (10)	10	500	50	1905	€ 38,80
PF MF 259.11	1" x 1/2"F (11)	10	550	50	2282	€ 42,76
PF MF 259.12	1" x 1/2"F (12)	10	600	50	2493	€ 46,70

## Коллектор в/в двусторонний

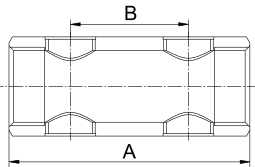

Количество боковых выходов: 2 – 12  
 Расстояние между осями боковых выходов: 50 мм  
 Номинальное давление PN: 16 бар  
 Температура рабочей среды: – 20°C + 110°C  
 Материал: латунь CW617N (DIN EN 12165)

Артикул	Размер	Упаковка	А, мм	В, мм	Вес, г	Цена*
PF MF 260.2	1" x 1/2"F (2)	50	100	50	365	€ 6,67
PF MF 260.3	1" x 1/2"F (3)	50	150	50	559	€ 10,28
PF MF 260.4	1" x 1/2"F (4)	25	200	50	752	€ 13,82
PF MF 260.5	1" x 1/2"F (5)	25	250	50	946	€ 17,43
PF MF 260.6	1" x 1/2"F (6)	25	300	50	1140	€ 21,00
PF MF 260.7	1" x 1/2"F (7)	15	350	50	1334	€ 24,77
PF MF 260.8	1" x 1/2"F (8)	15	400	50	1528	€ 28,38
PF MF 260.9	1" x 1/2"F (9)	15	450	50	1722	€ 32,00
PF MF 260.10	1" x 1/2"F (10)	10	500	50	1916	€ 35,56
PF MF 260.11	1" x 1/2"F (11)	10	550	50	2110	€ 39,36
PF MF 260.12	1" x 1/2"F (12)	10	600	50	2304	€ 43,00
PF MF 261.2	1 1/4" x 1/2"F (2)	50	100	50	471	€ 9,00
PF MF 261.3	1 1/4" x 1/2"F (3)	25	150	50	718	€ 13,68
PF MF 261.4	1 1/4" x 1/2"F (4)	25	200	50	966	€ 18,18
PF MF 261.5	1 1/4" x 1/2"F (5)	15	250	50	1213	€ 22,81
PF MF 261.6	1 1/4" x 1/2"F (6)	15	300	50	1459	€ 27,48
PF MF 261.7	1 1/4" x 1/2"F (7)	15	350	50	1707	€ 32,14
PF MF 261.8	1 1/4" x 1/2"F (8)	10	400	50	1953	€ 36,75
PF MF 261.9	1 1/4" x 1/2"F (9)	10	450	50	2201	€ 42,13
PF MF 261.10	1 1/4" x 1/2"F (10)	10	500	50	2448	€ 46,93
PF MF 261.11	1 1/4" x 1/2"F (11)	10	550	50	2695	€ 51,67
PF MF 261.12	1 1/4" x 1/2"F (12)	10	600	50	2943	€ 56,40

\* Цены указаны в евро с учётом НДС

### Коллектор в/в двусторонний латунный никелированный

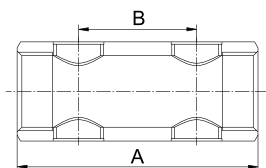

Количество боковых выходов: 2 – 12  
 Расстояние между осями боковых выходов: 50 мм  
 Номинальное давление PN: 16 бар  
 Температура рабочей среды: - 20°C + 110°C  
 Материал: латунь CW617N (DIN EN 12165)

Артикул	Размер	Упаковка	A, мм	B, мм	Вес, г	Цена*
PF MF 260.2 DS	1" x 1/2"F (2)	50	100	50	365	€ 7,13
PF MF 260.3 DS	1" x 1/2"F (3)	50	150	50	559	€ 10,91
PF MF 260.4 DS	1" x 1/2"F (4)	25	200	50	752	€ 14,68
PF MF 260.5 DS	1" x 1/2"F (5)	25	250	50	946	€ 18,48
PF MF 260.6 DS	1" x 1/2"F (6)	25	300	50	1140	€ 22,26
PF MF 260.7 DS	1" x 1/2"F (7)	15	350	50	1334	€ 26,29
PF MF 260.8 DS	1" x 1/2"F (8)	15	400	50	1528	€ 30,11
PF MF 260.9 DS	1" x 1/2"F (9)	15	450	50	1722	€ 33,93
PF MF 260.10 DS	1" x 1/2"F (10)	10	500	50	1916	€ 38,10
PF MF 260.11 DS	1" x 1/2"F (11)	10	550	50	2110	€ 42,16
PF MF 260.12 DS	1" x 1/2"F (12)	10	600	50	2304	€ 46,03

### Кронштейн для крепления коллектора одинарный (пара)

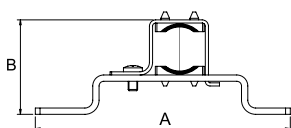

Артикул	Размер	Упаковка	A, мм	B, мм	Вес, г	Цена*
PF MB 830	3/4"	70	165	60	270	€ 2,14
PF MB 831	1"	70	165	67	290	€ 2,14
PF MB 832	1 1/4"	70	165	75	310	€ 2,19

Предназначены для крепления коллекторов из латуни и нержавеющей стали.

### Кронштейн для крепления коллекторной группы двойной (пара)

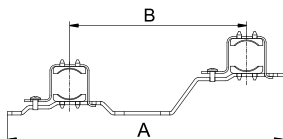
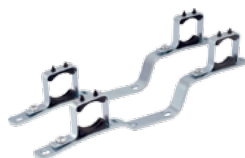

Артикул	Размер	Упаковка	A, мм	B, мм	Вес, г	Цена*
PF MB 833	3/4"	45	325	210	510	€ 3,45
PF MB 834	1"	35	330	210	540	€ 3,40
PF MB 835	1 1/4"	30	335	210	600	€ 3,47

Предназначены для крепления коллекторов из латуни и нержавеющей стали.

### Кронштейн для крепления коллекторной группы двойной (пара)

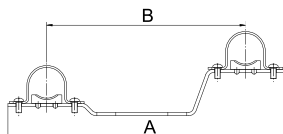

Артикул	Размер	Упаковка	A, мм	B, мм	Вес, г	Цена*
PF MB 836	1"	45	295	210	420	€ 3,40

Предназначены для крепления коллекторов из нержавеющей стали.

\* Цены указаны в евро с учётом НДС



## МОДУЛИ ДЛЯ КОМБИНИРОВАННЫХ СИСТЕМ ОТОПЛЕНИЯ

Регулировочные модули PROFACTOR® для комбинированных систем отопления применяются для подключения отдельной петли тёплого пола к существующей системе высокотемпературного (радиаторного) отопления. Такие модули позволяют обойтись без насосно-смесительного узла и распределительного коллектора.

### PF RVT 665

Модуль PF RVT 665 служит для регулирования напольного отопления посредством ограничения температуры обратной линии. Обычно используется в сочетании с радиатором в том же помещении. Контур теплого пола обеспечивает основную тепловую потребность, а радиатор регулировку температуры помещения.

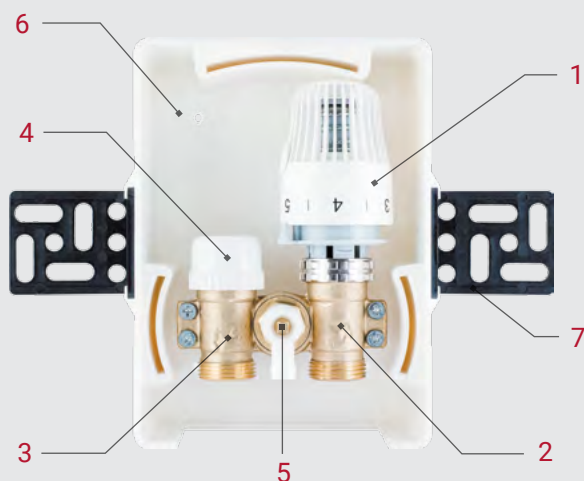

1. Головка термостатическая (диапазон 10°C – 50°C)
2. Клапан термостатический
3. Ручной настроечный клапан
4. Защитный колпачок
5. Воздухоотводчик ручной
6. Коробка монтажная
7. Кронштейн

PF RVT 665: Термостатическая головка (1) и термостатический клапан (2) служат для ограничения температуры обратной линии. Ручной настроечный клапан (3) служит для первичной балансировки контура теплого пола. В комплект входит ключ для воздухоотводчика, шестигранный ключ для ручного настроечного клапана, а также комплект шурупов и шайб для крепления модуля.

Ручной воздухоотводчик (5) модулей PF RVT 665 и PF RVT 666 имеет пластиковый штуцер для присоединения сливного шланга. Все трубные цилиндрические резьбы соответствуют DIN 259 (ISO 228-1, ГОСТ 6357).

### PF RVT 666

Модуль PF RVT 666 служит для регулирования напольного отопления посредством ограничения температуры обратной линии, а также позволяет регулировать напольное отопление в зависимости от температуры в помещении. Может использоваться без радиатора, если теплоотдачи тёплого пола достаточно.

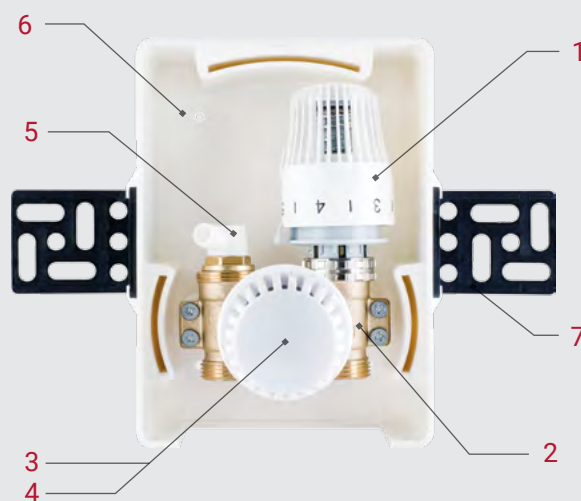

1. Головка термостатическая (диапазон 10°C – 50°C)
2. Клапан термостатический
3. Головка термостатическая (диапазон 6°C – 28°C)
4. Клапан термостатический
5. Воздухоотводчик ручной
6. Коробка монтажная
7. Кронштейн

PF RVT 666: Термостатическая головка (1) и термостатический клапан (2) служат для ограничения температуры обратной линии. Термостатическая головка (3) и термостатический клапан (4) позволяют регулировать напольное отопление в зависимости от температуры в помещении. В комплект входит ключ для воздухоотводчика и комплект шурупов и шайб для крепления модуля.

СХЕМА ПОДКЛЮЧЕНИЯ PF RVT 665 И PF RVT 666:

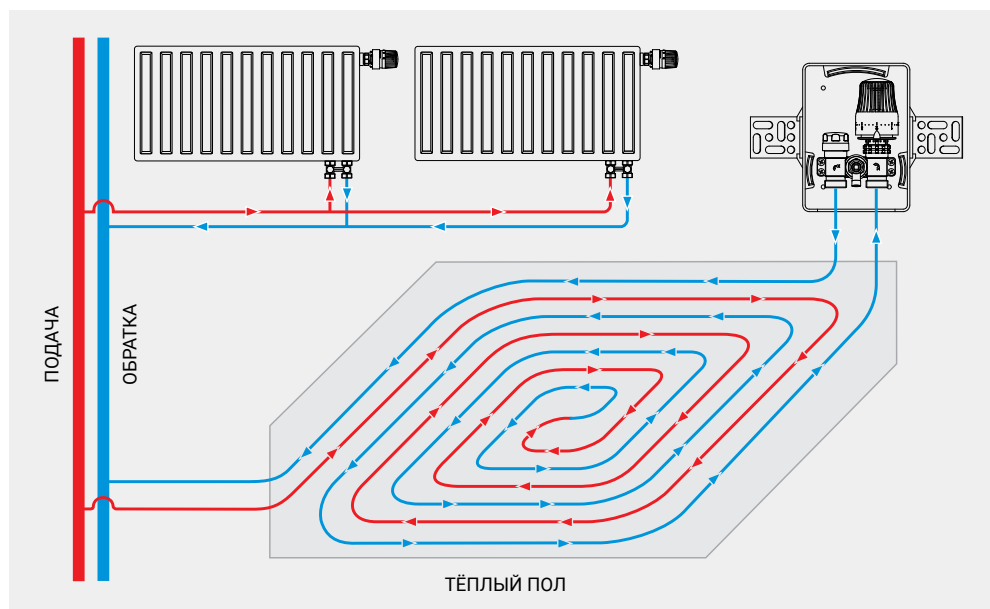

Присоединение контура тёплого пола к модулям PF RVT 665 и PF RVT 666 осуществляется с помощью фитингов «евроконус» 3/4". Место монтажа PF RVT 665 и PF RVT 666 выбирается таким образом, чтобы теплоноситель проходил сначала через петлю тёплого пола, а потом через регулировочный модуль. При выборе места монтажа регулировочных модулей PF RVT 665 и PF RVT 666 также стоит учитывать, что термостатическая головка должна находиться на достаточном расстоянии от посторонних источников тепла или холода. Следовательно, не рекомендуется устанавливать модуль вблизи радиаторов, горячего трубопровода или на сквозняке. Также следует избегать попадания на него солнечных лучей.

Регулировочные модули PF RVT 665 и PF RVT 666 служат для управления напольным отоплением в помещении с греющей поверхностью до 20 м<sup>2</sup>. Оба модуля рассчитаны на подключение одной петли тёплого пола. В случае большей площади необходимо разбить контур тёплого пола на две равные петли. Обе петли в таком случае подключаются к регулировочному модулю с помощью тройника. При использовании трубы с внутренним диаметром 12 мм длина одной петли теплого пола не должна превышать 100 м.

Регулировочный модуль для комбинированных систем отопления

**NEW**

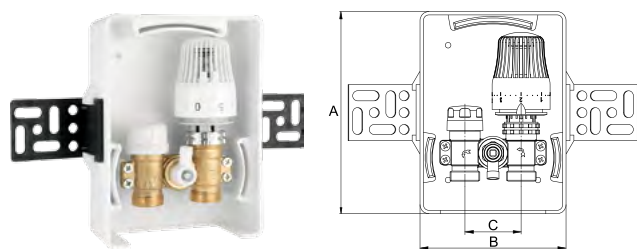

Артикул	Размер	Упаковка	А, мм	В, мм	С, мм	Вес, г	Цена*
PF RVT 665	3/4"	4/1	180	130	50	985	€ 30,06

Максимальное рабочее давление: 10 бар  
 Максимальный перепад давления: 1 бар  
 Максимальная температура подаваемого теплоносителя: 70°C  
 Диапазон регулировки температуры обратной линии: 10°C – 50°C  
 Глубина установки: 60 мм

Регулировочный модуль для комбинированных систем отопления

**NEW**

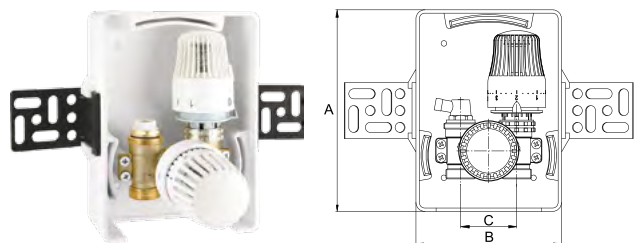

Артикул	Размер	Упаковка	А, мм	В, мм	С, мм	Вес, г	Цена*
PF RVT 666	3/4"	4/1	180	130	50	1105	€ 42,30

Максимальное рабочее давление: 10 бар  
 Максимальный перепад давления: 1 бар  
 Максимальная температура подаваемого теплоносителя: 70°C  
 Диапазон регулировки температуры обратной линии: 10°C – 50°C  
 Диапазон настройки температуры в помещении: 6°C – 28°C  
 Глубина установки: 60 мм

\* Цены указаны в евро с учётом НДС

## КОЛЛЕКТОРЫ ЛАТУННЫЕ ДЛЯ ВОДОСНАБЖЕНИЯ

Коллекторы PROFACTOR® используются в системах водоснабжения, водяного радиаторного или напольного отопления для распределения и регулирования рабочей среды. Присоединение циркуляционных контуров осуществляется к боковым отводам с помощью фитингов «евроконус» 1/2". Присоединительная резьба: трубная цилиндрическая DIN ISO 228-1.

### КОЛЛЕКТОР С ШАРОВЫМИ КРАНАМИ

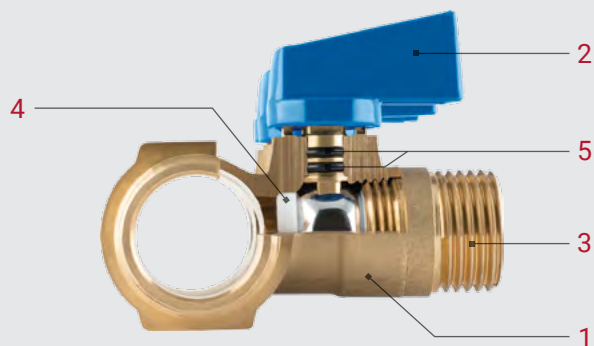

1. Корпус (латунь CW617N)
2. Ручка (алюминий Al)
3. Втулка с выходом типа «евроконус» 1/2" (латунь CW617N)
4. Седельное уплотнение шара (тефлон PTFE)
5. Уплотнение штока — 2 кольца (каучук EPDM)

### КОЛЛЕКТОР С РЕГУЛИРОВОЧНЫМИ ВЕНТИЛЯМИ

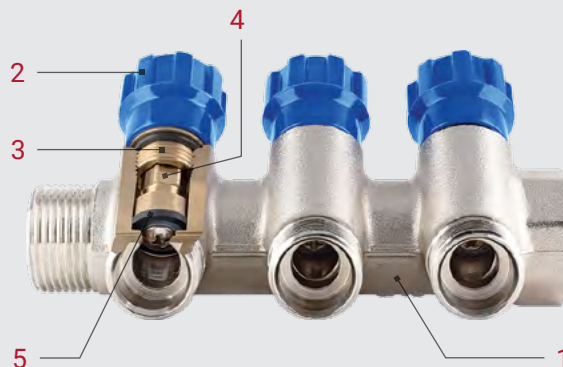

1. Корпус (латунь никелированная CW617N)
2. Ручка (пластик ABS)
3. Головка вентиля (латунь CW617N)
4. Ползун (латунь CW617N)
5. Уплотнитель клапана (каучук EPDM)

Коллектор без запорной и регулировочной арматуры PF MF 262, 263 распределяет рабочую жидкость по потребителям, но не даёт возможности отключения какого-либо отдельного потребителя и не позволяет регулировать расход воды для каждого из них.

Коллектор со встроенными шаровыми кранами PF MV 264, 265; PF MVP 266, 267 распределяет воду по потребителям и позволяет отключать каждого из них в отдельности, но не имеет возможности регулировать расход на каждом отводе, для каждого конкретного потребителя. Отключение конкретного потребителя происходит путём перекрытия потока через соответствующий отвод с помощью шарового крана.

Коллектор со встроенными регулировочными вентилями PF MV 268, 269 распределяет рабочую жидкость по потребителям, а также имеет возможность отключения каждого из них и позволяет регулировать расход воды для каждого потребителя в отдельности.

### Коллектор в/н, выходы с наружной резьбой



Количество боковых выходов: 2 – 4  
 Расстояние между осями боковых выходов: 38 мм  
 Номинальное давление PN: 16 бар  
 Температура рабочей среды: – 20°C + 110°C

Артикул	Размер	Упаковка	А, мм	В, мм	Вес, г	Цена*
PF MF 262.2	3/4" x 1/2"М (2)	80/4	91,5	38	225	€ 5,31
PF MF 262.3	3/4" x 1/2"М (3)	40/2	129,5	38	315	€ 7,41
PF MF 262.4	3/4" x 1/2"М (4)	40/2	167,5	38	387	€ 9,30
PF MF 263.2	1" x 1/2"М (2)	80/4	93	38	280	€ 6,60
PF MF 263.3	1" x 1/2"М (3)	40/4	131	38	370	€ 8,69
PF MF 263.4	1" x 1/2"М (4)	40/2	169	38	470	€ 11,05

\* Цены указаны в евро с учётом НДС

## Коллектор в/н с шаровыми кранами (красные и синие ручки в комплекте)

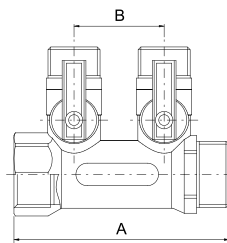

Количество боковых выходов: 2 – 5  
 Расстояние между осями боковых выходов: 36 мм  
 Номинальное давление PN: 10 бар  
 Температура рабочей среды: – 20°C + 100°C

Артикул	Размер	Упаковка	А, мм	В, мм	Вес, г	Цена*
PF MV 264.2	3/4" x 1/2"М (2)	36/1	86	36	330	€ 7,76
PF MV 264.3	3/4" x 1/2"М (3)	24/1	122	36	485	€ 11,40
PF MV 264.4	3/4" x 1/2"М (4)	18/1	158	36	600	€ 14,10
PF MV 264.5	3/4" x 1/2"М (5)	20/1	194	36	685	€ 16,87
PF MV 265.2	1" x 1/2"М (2)	36/1	96	36	410	€ 9,72
PF MV 265.3	1" x 1/2"М (3)	24/1	132	36	590	€ 13,98
PF MV 265.4	1" x 1/2"М (4)	18/1	168	36	750	€ 17,78
PF MV 265.5	1" x 1/2"М (5)	20/1	204	36	895	€ 22,10

## Коллектор в/н с шаровыми кранами и цапгами (красные и синие ручки в комплекте)

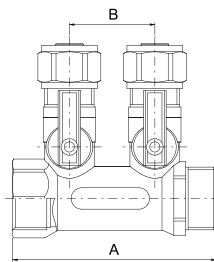

Количество боковых выходов: 2 – 5  
 Расстояние между осями боковых выходов: 36 мм  
 Номинальное давление PN: 10 бар  
 Температура рабочей среды: – 20°C + 100°C

Артикул	Размер	Упаковка	А, мм	В, мм	Вес, г	Цена*
PF MVP 266.2	3/4" x 16 (2)	36/1	86	36	410	€ 9,67
PF MVP 266.3	3/4" x 16 (3)	24/1	122	36	600	€ 14,15
PF MVP 266.4	3/4" x 16 (4)	18/1	158	36	770	€ 18,13
PF MVP 266.5	3/4" x 16 (5)	20/1	194	36	960	€ 23,61
PF MVP 267.2	1" x 16 (2)	24/1	96	36	515	€ 12,47
PF MVP 267.3	1" x 16 (3)	10/1	132	36	715	€ 17,32
PF MVP 267.4	1" x 16 (4)	10/1	168	36	920	€ 22,26
PF MVP 267.5	1" x 16 (5)	10/1	204	36	1100	€ 26,61

## Коллектор в/н с регулировочными вентилями

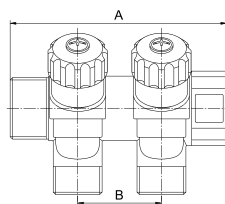

Количество боковых выходов: 2 – 4  
 Расстояние между осями боковых выходов: 36 мм  
 Номинальное давление PN: 10 бар  
 Температура рабочей среды: – 20°C + 95°C

Артикул	Размер	Упаковка	А, мм	В, мм	Вес, г	Цена*
PF MV 268.2	3/4" x 1/2"М (2)	36/1	93	36	355	€ 8,83
PF MV 268.3	3/4" x 1/2"М (3)	24/1	129	36	495	€ 12,33
PF MV 268.4	3/4" x 1/2"М (4)	18/1	165	36	640	€ 16,10
PF MV 269.2	1" x 1/2"М (2)	36/1	95	36	425	€ 10,58
PF MV 269.3	1" x 1/2"М (3)	24/1	131	36	590	€ 14,68
PF MV 269.4	1" x 1/2"М (4)	18/1	167	36	780	€ 19,41

## Коллектор в/н с регулировочными вентилями и цапгами

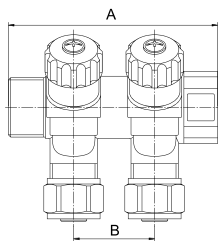

Количество боковых выходов: 2 – 4  
 Расстояние между осями боковых выходов: 36 мм  
 Номинальное давление PN: 10 бар  
 Температура рабочей среды: – 20°C + 95°C

Артикул	Размер	Упаковка	А, мм	В, мм	Вес, г	Цена*
PF MVP 268.2C	3/4" x 16 (2)	36/1	93	36	440	€ 11,05
PF MVP 268.3C	3/4" x 16 (3)	24/1	129	36	620	€ 15,57
PF MVP 268.4C	3/4" x 16 (4)	18/1	165	36	810	€ 20,32
PF MVP 269.2C	1" x 16 (2)	36/1	95	36	505	€ 12,65
PF MVP 269.3C	1" x 16 (3)	24/1	131	36	720	€ 18,06
PF MVP 269.4C	1" x 16 (4)	18/1	167	36	960	€ 24,07

\* Цены указаны в евро с учётом НДС





Товары торговой марки PROFACTOR® в разделе Автоматики отличаются современным дизайном и техническими характеристиками, которые эффективно и с высокой точностью регулируют системы тепло- и холодоснабжения. Представленные товары прошли предварительные испытания в лабораторных условиях и получили подтверждение европейского качества.

Контрольно-измерительные приборы (КИП) торговой марки PROFACTOR® – это гарантия эффективного и безопасного функционирования трубопроводной арматуры и сантехнических систем в целом. Данные изделия отличаются высоким качеством и техническими характеристиками, которые обеспечивают длительную эксплуатацию устройств и точность их показаний.





## АВТОМАТИКА И КИП

- 90      КОНТРОЛЬНО-ИЗМЕРИТЕЛЬНЫЕ ПРИБОРЫ
- 93      ПРИВОДЫ ТЕРМОЭЛЕКТРИЧЕСКИЕ
- 94      ЭЛЕКТРОПРИВОДЫ ПОВОРОТНЫЕ
- 95      ТЕРМОСТАТЫ НАКЛАДНЫЕ
- 96      ТЕРМОСТАТЫ КОМНАТНЫЕ

## КОНТРОЛЬНО-ИЗМЕРИТЕЛЬНЫЕ ПРИБОРЫ

Манометры PROFACTOR® применяются для измерения давления жидких и газообразных, умеренно вязких и не кристаллизирующихся сред, неагрессивных по отношению к медным сплавам в системах водоснабжения, отопления и охлаждения. Все манометры PROFACTOR® соответствуют требованиям DIN EN 837-1.

Основным элементом манометра является пружина Бурдона — кругообразно согнутая полая трубка с овальным поперечным сечением. Давление измеряемой среды воздействует на внутреннюю сторону пружины Бурдона, что приводит к округлению овального поперечного сечения. Вследствие этого округления возникают кольцевые напряжения, которые разгибают пружину.

Термометры биметаллические PROFACTOR® предназначены для измерения температуры жидких и газообразных сред, неагрессивных по отношению к материалам изделия в системах водоснабжения, отопления и охлаждения. Все термометры PROFACTOR® соответствуют требованиям DIN EN 13190.

Термометры PROFACTOR® отрегулированы для температуры окружающего воздуха от 0°C до +40°C. Для коррекции положения стрелки нужно поворачивать втулку настройки, расположенную внутри погружной трубки с помощью шлицевой отвертки.

### Манометр d 53 мм, радиальное присоединение

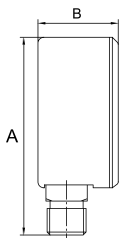

Артикул	Диапазон	Размер	Упаковка	А, мм	В, мм	Вес, г	Цена*
PF SG 861-6	0 – 6 бар	1/4"	96/1	69	28	72	€ 2,91
PF SG 861-10	0 – 10 бар	1/4"	96/1	69	28	72	€ 2,91
PF SG 861-16	0 – 16 бар	1/4"	96/1	69	28	72	€ 2,91

Класс точности: 2.5 (по EN 837-1)  
 Класс защиты: IP 31  
 Температура измеряемой среды: до +80°C

### Манометр d 53 мм, радиальное присоединение

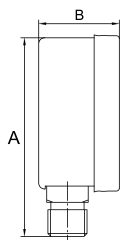

Артикул	Диапазон	Размер	Упаковка	А, мм	В, мм	Вес, г	Цена*
PF SG 862-6	0 – 6 бар	1/4"	96/1	70	27,5	70	€ 3,01

Класс точности: 2.5 (по EN 837-1)  
 Класс защиты: IP 31  
 Температура измеряемой среды: до +80°C

### Манометр d 53 мм, аксиальное присоединение

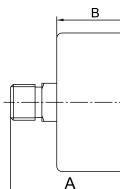

Артикул	Диапазон	Размер	Упаковка	А, мм	В, мм	Вес, г	Цена*
PF SG 864	0 – 6 бар	1/4"	40/1	44	25,5	60	€ 3,83

Класс точности: 2.5 (по EN 837-1)  
 Класс защиты: IP 31  
 Температура измеряемой среды: до +80°C

\* Цены указаны в евро с учётом НДС

Термометр биметаллический d 40 мм, аксиальное присоединение

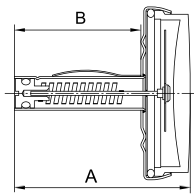

Артикул	Диапазон	Размер	Упаковка	A, мм	B, мм	Вес, г	Цена*
PF SG 866	0 – 80°C	d 8 мм	60/1	40	28	18	€ 2,68

Шток с пружинным лепестком  
Класс точности: 2 (DIN EN 13190)

Гильза погружная с уплотнительным кольцом для термометра PF SG 866

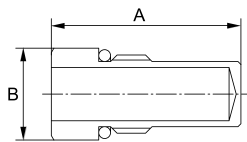

Артикул	Размер	Упаковка	A, мм	B, мм	Вес, г	Цена*
PF SG 867	1/4"	60/30	32	15,5	16	€ 0,61

Внутренний диаметр: 9 мм  
Материал: латунь CW614N

Термометр биметаллический d 63 мм, аксиальное присоединение

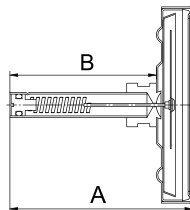

Артикул	Диапазон	Размер	Упаковка	A, мм	B, мм	Вес, г	Цена*
PF SG 868	0 – 120°C	d 9-14 mm	50/1	60	47	60	€ 3,68

Класс точности: 2 (по DIN EN 13190)  
Съёмные красный и синий пояски в комплекте.

Термометр биметаллический d 63 мм, аксиальное присоединение, с погружной гильзой

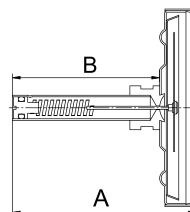

Артикул	Диапазон	Размер	Упаковка	A, мм	B, мм	Вес, г	Цена*
PF SG 868-BP	0 – 120°C	d 9-14 mm	50/1	60	47	100	€ 4,89

Класс точности: 2 (по DIN EN 13190)  
Съёмные красный и синий пояски в комплекте.  
Гильза погружная PF SG 869 в комплекте

Гильза погружная для термометра PF SG 868

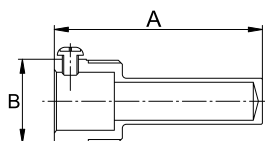

Артикул	Размер	Упаковка	A, мм	B, мм	Вес, г	Цена*
PF SG 869	1/2"	50/10	52	21	37	€ 1,19

Внутренний диаметр: 9,5 мм  
Материал: латунь CW614N

\* Цены указаны в евро с учётом НДС

## Термоманометр d 53 мм, радиальное присоединение

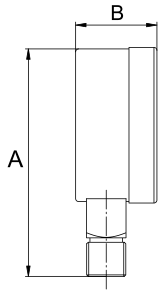

Артикул	Диапазон	Размер	Упаковка	А, мм	В, мм	Вес, г	Цена*
PF SG 870-4	4 бар, 0–120°C	1/4"	96/1	75,5	26	88	€ 5,94
PF SG 870-6	6 бар, 0–120°C	1/4"	96/1	75,5	26	88	€ 5,94
PF SG 870-10	10 бар, 0–120°C	1/4"	96/1	75,5	26	88	€ 5,94

Класс точности манометра: 2,5 (DIN EN 837-1)  
 Класс точности термометра: 2 (DIN EN 13190)  
 Класс защиты: IP31

## Термоманометр d 53 мм, аксиальное присоединение

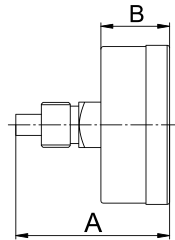

Артикул	Диапазон	Размер	Упаковка	А, мм	В, мм	Вес, г	Цена*
PF SG 871-4	4 бар, 0–120°C	1/4"	40/1	52	26,5	90	€ 6,04
PF SG 871-6	6 бар, 0–120°C	1/4"	40/1	52	26,5	90	€ 6,04
PF SG 871-10	10 бар, 0–120°C	1/4"	40/1	52	26,5	90	€ 6,04

Класс точности манометра: 2,5 (DIN EN 837-1)  
 Класс точности термометра: 2 (DIN EN 13190)  
 Класс защиты: IP31

## Термоманометр d 63 мм, радиальное присоединение

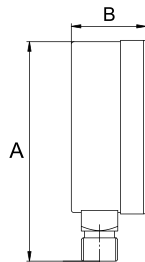

Артикул	Диапазон	Размер	Упаковка	А, мм	В, мм	Вес, г	Цена*
PF SG 872-4	4 бар, 0–120°C	1/4"	64/1	80,5	28	100	€ 6,22
PF SG 872-6	6 бар, 0–120°C	1/4"	64/1	80,5	28	100	€ 6,22
PF SG 872-10	10 бар, 0–120°C	1/4"	64/1	80,5	28	100	€ 6,22

Класс точности манометра: 2,5 (DIN EN 837-1)  
 Класс точности термометра: 2 (DIN EN 13190)  
 Класс защиты: IP31

## Термоманометр d 63 мм, аксиальное присоединение

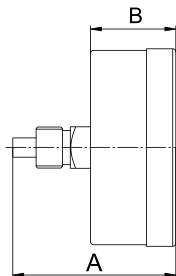

Артикул	Диапазон	Размер	Упаковка	А, мм	В, мм	Вес, г	Цена*
PF SG 873-4	4 бар, 0–120°C	1/4"	40/1	52,5	28,5	100	€ 6,29
PF SG 873-6	6 бар, 0–120°C	1/4"	40/1	52,5	28,5	100	€ 6,29
PF SG 873-10	10 бар, 0–120°C	1/4"	40/1	52,5	28,5	100	€ 6,29

Класс точности манометра: 2,5 (DIN EN 837-1)  
 Класс точности термометра: 2 (DIN EN 13190)  
 Класс защиты: IP31

\* Цены указаны в евро с учётом НДС

## ПРИВОДЫ ТЕРМОЭЛЕКТРИЧЕСКИЕ

Приводы термоэлектрические PROFACTOR® предназначены для двухпозиционного регулирования в системах отопления и холодоснабжения. Используются для зонального регулирования в системах радиаторного и напольного отопления. Устанавливаются на запорно-регулирующие клапаны коллекторных групп, термостатические клапаны радиаторов, клапаны для фанкойлов и зональные клапаны. Приводятся в действие от комнатного термостата или специализированного контроллера. Работают бесшумно и потребляют мало энергии. Во всех термоэлектрических приводах PROFACTOR® используются термочувствительные элементы фирмы Vernet™.

### Привод термоэлектрический нормально закрытый

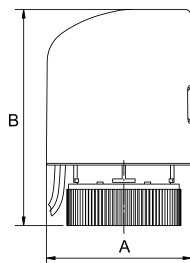

Артикул	Размер	Упаковка	А, мм	В, мм	Вес, г	Цена*
PF TA 633	M30x1.5	100/1	42	62,5	108	€ 12,12

Потребляемая мощность: 2 Вт  
 Полный ход штока привода: 3 мм  
 Время полного открытия/закрытия: ~3-5 мин  
 Усилие на штоке: 110 Н  
 Рабочее напряжение: AC 230V  
 Длина кабеля: 0,9 м

### Привод термоэлектрический нормально закрытый

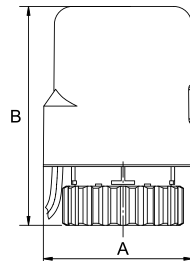

Артикул	Размер	Упаковка	А, мм	В, мм	Вес, г	Цена*
PF TA 634	M30x1.5	100/1	42	61,5	110	€ 12,12

Потребляемая мощность: 2 Вт  
 Полный ход штока привода: 3 мм  
 Время полного открытия/закрытия: ~3-5 мин  
 Усилие на штоке: 110 Н  
 Рабочее напряжение: AC 230V  
 Длина кабеля: 0,9 м

### Привод термоэлектрический нормально закрытый, диагностируемый

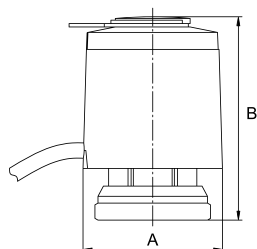

Артикул	Размер	Упаковка	А, мм	В, мм	Вес, г	Цена*
PF TA 635	M30x1.5	100/1	41	max. 62,5	110	€ 12,12

Потребляемая мощность: 2,5 Вт  
 Полный ход штока привода: 4 мм  
 Время полного открытия/закрытия: ~3-5 мин  
 Усилие на штоке: 90 – 125 Н  
 Рабочее напряжение: AC 230V  
 Длина кабеля: 0,6 м

### Привод термоэлектрический нормально закрытый, диагностируемый

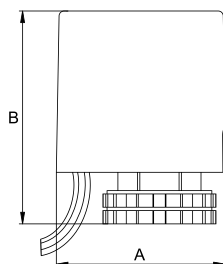

Артикул	Размер	Упаковка	А, мм	В, мм	Вес, г	Цена*
PF TA 636	M30x1.5	100/1	51	64,5	110	€ 12,12

Потребляемая мощность: 2,5 Вт  
 Полный ход штока привода: 4 мм  
 Время полного открытия/закрытия: ~3-5 мин  
 Усилие на штоке: 90 – 125 Н  
 Рабочее напряжение: AC 230V  
 Длина кабеля: 0,6 м

\* Цены указаны в евро с учётом НДС



## ЭЛЕКТРОПРИВОДЫ ПОВОРОТНЫЕ

Электроприводы PROFACTOR® предназначены для автоматического управления смесительными и разделительными трёхходовыми и четырёхходовыми поворотными клапанами диаметром DN 15 – DN 50. Применение электроприводов обеспечивает поддержание заданной температуры в помещении в автоматическом режиме.

Электроприводы PROFACTOR® изготовлены на современном оборудовании ведущего европейского производителя товаров для автоматизации и регулирования работы систем отопления и охлаждения. Представленные модели электроприводов совместимы со смесительными клапанами PF RVM 389 и PF RVM 390 (стр. 55), с группой быстрого монтажа PF PU 1052, PF PU 1052L (стр. 64), насосно-смесительным узлом PF MB 842 (стр. 72), а также со всеми смесительными клапанами ведущих европейских производителей.

### Электропривод 5/230 для поворотных смесительных клапанов

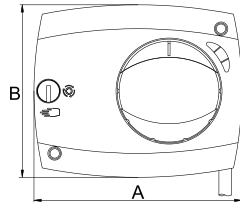
**NEW**

Артикул	Крутящий момент	Упаковка	А, мм	В, мм	Вес, г	Цена*
PF EA 651.AVC05	5 Нм	30/1	101	84	530	€ 80

Время поворота на 90°: 120 с  
 Напряжение питания: 230 В~, 50 Гц  
 Потребляемая мощность: 2,5 ВА  
 Длина кабеля питания: 2 м  
 Степень защиты: IP42 в соответствии с EN 60529  
 Управляет поворотным клапаном по команде от контроллера или комнатного термостата.

### Электропривод 6/230 со встроенным программируемым контроллером для поворотных смесительных клапанов

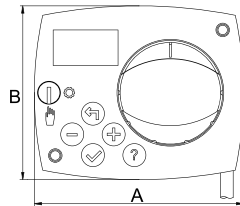
**NEW**

Артикул	Крутящий момент	Упаковка	А, мм	В, мм	Вес, г	Цена*
PF EA 652.ACC30	6 Нм	12/1	101	84	710	€ 216

Время поворота на 90°: 120 с  
 Напряжение питания: 230 В~, 50 Гц  
 Потребляемая мощность: 1,5 ВА  
 Длина кабеля питания: 2 м  
 Степень защиты: IP42 в соответствии с EN 60529  
 Тип датчика температуры: Pt1000  
 Температурный диапазон применения датчика: от -25°C до +150°C  
 Длина провода для датчика: max 10 м  
 Монохромный дисплей с подсветкой  
 Имеет собственный встроенный программируемый контроллер с микропроцессорным управлением и не требует дополнительной управляющей автоматики.

### Электропривод ELODRIVE STM 10/230 со встроенным контроллером, для поворотных смесительных клапанов

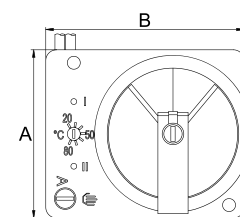

Артикул	Крутящий момент	Упаковка	А, мм	В, мм	Вес, г	Цена*
80-01007	10 Нм	20/1	93	81	495	€ 226

Время поворота на 90°: 135 с  
 Напряжение питания: 230 В~, 50 Гц  
 Потребляемая мощность: 3,5 ВА  
 Длина кабеля питания: 2 м  
 Степень защиты: IP40 в соответствии с EN 60529  
 Тип датчика температуры: NTC  
 Размеры датчика температуры: Ø 6 мм x 43 мм  
 Длина кабеля датчика: 1 м  
 Имеет собственный встроенный контроллер и не требует дополнительной управляющей автоматики.

\* Цены указаны в евро с учётом НДС

## ТЕРМОСТАТЫ НАКЛАДНЫЕ

Накладные контактные однополюсные термостаты PROFACTOR® предназначены для контроля и ограничения температуры трубопроводов в системах отопления и горячего водоснабжения посредством управления насосами, бойлерами, электротермическими приводами и т.п., при условии соответствия управляемого устройства техническим характеристикам термостата.

Чаще всего устройства, используются в системах тёплого водяного пола для защиты его контуров от перегрева. Такие термостаты являются механическими устройствами с переключающими контактами и не требуют энергии для работы. Не предназначены для установки в помещениях с повышенной влажностью и агрессивных средах. При повышении/понижении температуры рабочей среды термостат может размыкать/замыкать контакты (алгоритм работы выбирается при подключении).

### Термостат с погружным датчиком

**NEW**

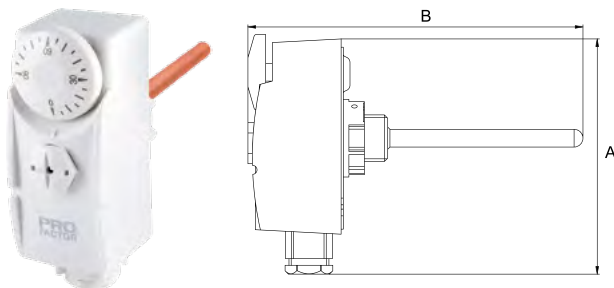

Артикул	Диапазон t°C	Упаковка	А, мм	В, мм	Вес, г	Цена*
PF TC 639W	0 ~ 90	40/1	104	153	205	€ 9,79

Применяется для управления элементами систем отопления и ГВС.  
Термочувствительный элемент: герметичная камера, заполненная жидкостью с высоким коэффициентом температурного расширения.  
Контактная группа: 16А, 250V  
Температурный дифференциал: 5°C  
Присоединительная резьба: 1/2"  
Размеры погружного датчика: Ø8 мм, длина – 100мм

### Термостат накладной

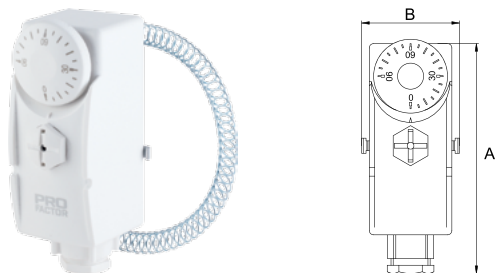

Артикул	Диапазон t°C	Упаковка	А, мм	В, мм	Вес, г	Цена*
PF TC 640W	0 ~ 90	50/1	104	45	180	€ 9,55

Применяется для управления элементами систем отопления и ГВС.  
Термочувствительный элемент: герметичная камера, заполненная жидкостью с высоким коэффициентом температурного расширения  
Температурный дифференциал: 5°C±3  
Контактная группа: 16А, 250V  
В комплекте стальная пружина для монтажа на трубах.

### Термостат с капиллярной трубкой и погружным датчиком



Артикул	Диапазон t°C	Упаковка	А, мм	В, мм	Вес, г	Цена*
PF TC 641W	0 ~ 90	50/1	104	38	170	€ 9,79

Применяется для управления элементами систем отопления и ГВС.  
Термочувствительный элемент: герметичная камера с капиллярной трубкой, заполненная жидкостью с высоким коэффициентом температурного расширения  
Контактная группа: 16А, 250V  
Температурный дифференциал: 4°C±2  
Длина капиллярной трубки: 1,0 м

\* Цены указаны в евро с учётом НДС

## ТЕРМОСТАТЫ КОМНАТНЫЕ

Термостаты комнатные PROFACTOR® предназначены для автоматического управления водяными системами отопления, а также для контроля и поддержания заданной температуры в помещении. Применяются для управления насосами, горелками, термоэлектрическими приводами двухпозиционного регулирования клапанов, используемыми в системах напольного отопления, электромагнитными клапанами и т.д., при условии соответствия управляемого устройства техническим характеристикам термостата. Не предназначены для установки в помещениях с повышенной влажностью и агрессивных средах.

### Термостат комнатный

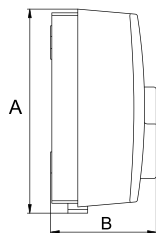

Артикул	Диапазон t°C	Упаковка	А, мм	В, мм	Вес, г	Цена*
PF TR 642	10 ~ 30	50/1	80	42	170	€ 8,97

Применяется для управления элементами систем отопления и кондиционирования.  
 Диапазон регулирования температуры: от + 10°C до + 30°C  
 Контактная группа: 16(4)А, 230V  
 Световой индикатор срабатывания.  
 Ручной выключатель питания.

### Термостат комнатный

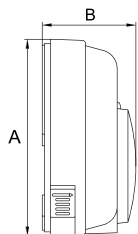

Артикул	Диапазон t°C	Упаковка	А, мм	В, мм	Вес, г	Цена*
PF TR 643	10 ~ 30	50/1	83,5	40	165	€ 8,74

Применяется для управления элементами систем отопления и кондиционирования.  
 Диапазон регулирования температуры: от + 10°C до + 30°C  
 Контактная группа: 10(3)А, 230V  
 Световой индикатор срабатывания.  
 Ручной выключатель питания.

### Термостат комнатный

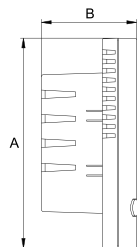

Артикул	Диапазон t°C	Упаковка	А, мм	В, мм	Вес, г	Цена*
PF TR 644	10 ~ 30	20/1	86	39	175	€ 19,23

Применяется для управления элементами систем отопления и кондиционирования.  
 Диапазон регулирования температуры: от + 10°C до + 30°C  
 Напряжение питания: AC 230V, 50Hz (<1,5W)  
 Максимальный выходной ток нагрузки: 5A  
 Автоматический или ручной 3-х скоростной режим управления вентилятором.  
 Цифровой LCD экран.  
 Настройка включения/выключения в течение 24 часов.

### Термостат комнатный

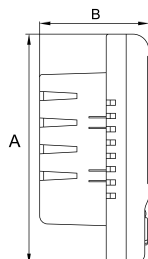

Артикул	Диапазон t°C	Упаковка	А, мм	В, мм	Вес, г	Цена*
PF TR 645	10 ~ 30	20/1	86,5	41	170	€ 32,72

Применяется для управления элементами систем отопления и кондиционирования.  
 Диапазон регулирования температуры: от + 10°C до + 30°C  
 Напряжение питания: AC 230V, 50Hz (<1,5W)  
 Максимальный выходной ток нагрузки: 5A  
 Автоматический или ручной 3-х скоростной режим управления вентилятором.  
 Цифровой LCD экран.  
 Настройка включения/выключения в течение 24 часов.

\* Цены указаны в евро с учётом НДС

Термостат комнатный с датчиком водяного тёплого пола

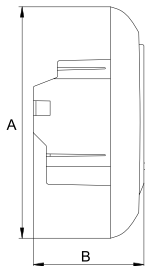

Артикул	Диапазон t°C	Упаковка	А, мм	В, мм	Вес, г	Цена*
PF TR 646	15 ~ 90	20/1	90	43	165	€ 37,87

Применяется для управления элементами водяных систем отопления.  
 Встроенный датчик температуры воздуха и выносной датчик теплого пола.  
 Диапазон регулирования температуры: от + 15°C до + 90°C  
 Напряжение питания: AC 230V, 50Hz  
 Максимальный выходной ток нагрузки: 5A  
 Выносной датчик температуры: ø5 мм x 25 мм, длина кабеля 3 м  
 Цифровой LCD экран.  
 Программирование по часам (6 периодов в сутки) и дням недели.

Термостат комнатный

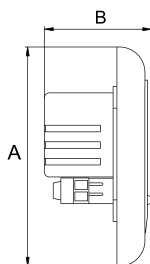

Артикул	Диапазон t°C	Упаковка	А, мм	В, мм	Вес, г	Цена*
PF TR 647	5 ~ 35	50/1	86,5	41	140	—

Применяется для управления элементами водяных систем отопления.  
 Встроенный датчик температуры воздуха.  
 Возможно подключение выносного датчика теплого пола PF TR 650 (приобретается отдельно).  
 Диапазон регулирования температуры: от + 5°C до + 35°C  
 Напряжение питания: 85-230VAC, 50/60Hz (<1W)  
 Максимальный выходной ток нагрузки: 3A  
 Цифровой LCD экран. Дисплей на русском языке.  
 Программирование по часам (6 периодов в сутки) и дням недели.

Термостат комнатный

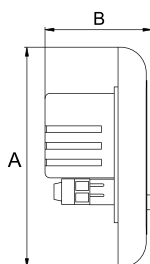

Артикул	Диапазон t°C	Упаковка	А, мм	В, мм	Вес, г	Цена*
PF TR 648	5 ~ 35	50/1	86,5	40	140	—

Применяется для управления элементами водяных систем отопления.  
 Встроенный датчик температуры воздуха.  
 Возможно подключение выносного датчика теплого пола PF TR 650 (приобретается отдельно).  
 Диапазон регулирования температуры: от + 5°C до + 35°C  
 Напряжение питания: 85-230VAC, 50/60Hz (<1W)  
 Максимальный выходной ток нагрузки: 3A  
 Цифровой LCD экран.  
 Программирование по часам (6 периодов в сутки) и дням недели.

Термостат комнатный

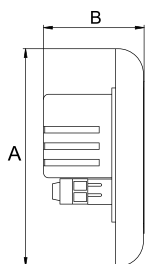

Артикул	Диапазон t°C	Упаковка	А, мм	В, мм	Вес, г	Цена*
PF TR 649	5 ~ 35	50/1	86,5	40	150	—

Применяется для управления элементами водяных систем отопления.  
 Встроенный датчик температуры воздуха.  
 Возможно подключение выносного датчика теплого пола PF TR 650 (приобретается отдельно).  
 Диапазон регулирования температуры: от + 5°C до + 35°C  
 Напряжение питания: 85-230VAC, 50/60Hz (<1W)  
 Максимальный выходной ток нагрузки: 3A  
 Цифровой сенсорный LCD экран.  
 Программирование по часам (6 периодов в сутки) и дням недели.

Выносной датчик температуры тёплого пола



Артикул	Диапазон t°C	Упаковка	А, мм	В, мм	Вес, г	Цена*
PF TR 650	5 ~ 95	—	25	5	60	—

Для комнатных термостатов PF TR 647, 648, 649  
 Длина кабеля: 3 м

\* Цены указаны в евро с учётом НДС



Резьбовые фитинги PROFACTOR® – это широкий ассортимент, высокое качество, надёжность при монтаже и эксплуатации. Много лет эта продукция устанавливается в жилых и промышленных зданиях, имеет отличные рекомендации строительных и монтажных организаций многих стран. Руководствуясь потребностями рынка в новых товарах, обеспечивающих удобство монтажа и подключение современных видов бытового оборудования, компания Profactor Armaturen GmbH ежегодно расширяет ассортимент этой продукции.

Качественные характеристики фитингов PROFACTOR® обусловлены строгим соблюдением производственных технологий и использованием только высококачественных материалов.





## ФИТИНГИ РЕЗЬБОВЫЕ

- 100 ФИТИНГИ РЕЗЬБОВЫЕ ЛАТУННЫЕ
- 109 ФИТИНГИ РЕЗЬБОВЫЕ ЛАТУННЫЕ  
НИКЕЛИРОВАННЫЕ
- 117 ФИТИНГИ РЕЗЬБОВЫЕ ЛАТУННЫЕ  
ХРОМИРОВАННЫЕ
- 121 ФИТИНГИ ДЛЯ ПОЛОТЕНЦЕСУШИТЕЛЕЙ

## ФИТИНГИ РЕЗЬБОВЫЕ ЛАТУННЫЕ

Резьбовые фитинги PROFACTOR® предназначены для создания разъёмных соединений при монтаже трубопроводных систем всех типов. Производство осуществляется методом горячей штамповки из латуни CW617N по стандарту DIN EN 12165. Присоединительные элементы фитингов имеют дюймовую цилиндрическую резьбу по DIN ISO 228/1. Фитинги PROFACTOR® выполнены в конфигурациях усиленного типа с увеличенной толщиной стенок и концевых буртов. На наружной резьбе фитингов имеются насечки для улучшения сцепления с уплотнительным материалом при монтаже.

### Бочонок

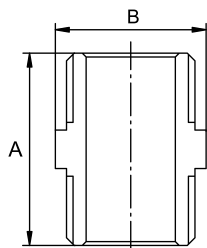

Артикул	Размер	Упаковка	А, мм	В, мм	Вес, г	Цена*
PF TF 1 B	3/8"	600/10	25	19,5	25	€ 0,54
PF TF 2 B	1/2"	550/10	28	24	31	€ 0,62
PF TF 3 B	3/4"	300/10	30	31	56	€ 1,17
PF TF 4 B	1"	160/5	33	38,5	90	€ 1,89
PF TF 5 B	1 1/4"	90/5	40,5	47,5	148	€ 3,17
PF TF 6 B	1 1/2"	50/2	46	54	220	€ 4,71
PF TF 7 B	2"	40/2	50	67,5	358	€ 7,83

### Бочонок усиленный

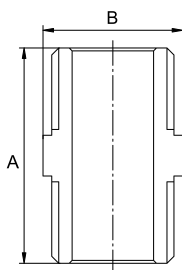

Артикул	Размер	Упаковка	А, мм	В, мм	Вес, г	Цена*
PF TF 8 B	1/2"	400/10	37	24	50	€ 1,03

### Бочонок переходной

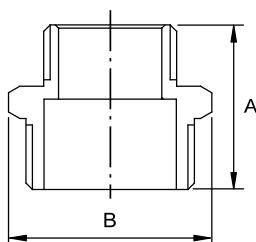

Артикул	Размер	Упаковка	А, мм	В, мм	Вес, г	Цена*
PF TF 11 B	1/2" x 1/4"	600/10	26,5	23,5	26	€ 0,56
PF TF 12 B	1/2" x 3/8"	600/10	26,5	23,5	28	€ 0,61
PF TF 13 B	3/4" x 1/2"	320/10	28,5	31	48	€ 1,00
PF TF 14 B	1" x 1/2"	220/5	31,5	38,5	78	€ 1,63
PF TF 15 B	1" x 3/4"	200/5	31,5	38,5	84	€ 1,77
PF TF 16 B	1 1/4" x 1/2"	110/5	36	47,5	128	€ 2,75
PF TF 17 B	1 1/4" x 3/4"	110/5	36	47,5	130	€ 2,77
PF TF 18 B	1 1/4" x 1"	110/5	38	47,5	135	€ 2,94
PF TF 19 B	1 1/2" x 3/4"	60/2	39,5	54	188	€ 4,01
PF TF 20 B	1 1/2" x 1"	80/2	41,5	54	193	€ 4,19
PF TF 21 B	1 1/2" x 1 1/4"	50/2	44	54	207	€ 4,45
PF TF 22 B	2" x 1"	40/2	44	67,5	308	€ 6,62
PF TF 23 B	2" x 1 1/4"	50/2	46,5	67,5	320	€ 6,87
PF TF 24 B	2" x 1 1/2"	40/2	48,5	67,5	330	€ 7,18

\* Цены указаны в евро с учётом НДС

Заглушка с внутренней резьбой

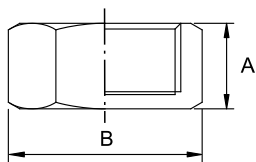

Артикул	Размер	Упаковка	А, мм	В, мм	Вес, г	Цена*
PF TF 30 B	1/2" F	800/25	14	25,5	20	€ 0,43
PF TF 31 B	3/4" F	480/10	14,5	32	35	€ 0,75
PF TF 32 B	1" F	320/10	15,5	40	55	€ 1,19

Заглушка с наружной резьбой

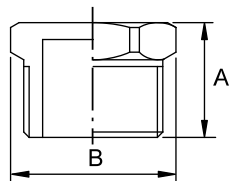

Артикул	Размер	Упаковка	А, мм	В, мм	Вес, г	Цена*
PF TF 35 B	1/2" M	800/25	17	23,8	22	€ 0,47
PF TF 36 B	3/4" M	450/10	17,5	31	37	€ 0,82
PF TF 37 B	1" M	320/10	19,5	38	62	€ 1,35

Заглушка с наружной резьбой и уплотнительным кольцом

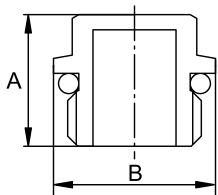

Артикул	Размер	Упаковка	А, мм	В, мм	Вес, г	Цена*
PF TF 33R B	1/4" M	1200/25	13	16	9	€ 0,19
PF TF 34R B	3/8" M	1000/25	13	20	14	€ 0,29
PF TF 35R B	1/2" M	800/25	15	23,5	17	€ 0,35
PF TF 36R B	3/4" M	500/10	16	30	29	€ 0,63
PF TF 37R B	1" M	300/10	18,5	37	51	€ 1,12

Контргайка

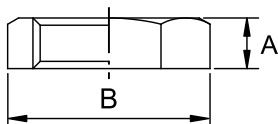

Артикул	Размер	Упаковка	А, мм	В, мм	Вес, г	Цена*
PF TF 40 B	1/2"	1200/25	7	28	13	€ 0,27
PF TF 41 B	3/4"	900/25	7,3	35	19	€ 0,42
PF TF 42 B	1"	600/25	8	43	30	€ 0,65
PF TF 43 B	1 1/4"	300/10	10	53	49	€ 1,10

Контргайка с ребордой

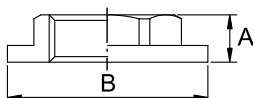

Артикул	Размер	Упаковка	А, мм	В, мм	Вес, г	Цена*
PF TF 45 B	1/2"	800/25	8	36	22	€ 0,47
PF TF 46 B	3/4"	400/25	8,5	44	37	€ 0,79
PF TF 47 B	1"	350/10	9	50	44	€ 0,98

Муфта

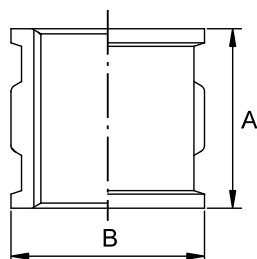

Артикул	Размер	Упаковка	А, мм	В, мм	Вес, г	Цена*
PF TF 52 B	1/2"	340/10	29	27,5	50	€ 1,03
PF TF 53 B	3/4"	180/10	32	34	78	€ 1,61
PF TF 54 B	1"	110/5	34	42	115	€ 2,40
PF TF 55 B	1 1/4"	70/2	41	51	172	€ 3,61
PF TF 56 B	1 1/2"	60/2	47	58	253	€ 5,48
PF TF 57 B	2"	20/2	57	71	435	€ 9,41

\* Цены указаны в евро с учётом НДС

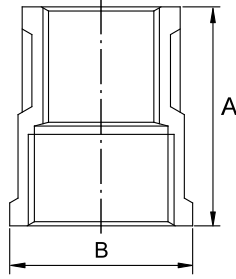
**Муфта переходная**

Артикул	Размер	Упаковка	А, мм	В, мм	Вес, г	Цена*
PF TF 62 B	1/2" x 3/8"	360/10	27	27	41	€ 0,89
PF TF 63 B	3/4" x 1/2"	240/10	29	34	65	€ 1,35
PF TF 64 B	1" x 1/2"	160/5	32	42	97	€ 2,07
PF TF 65 B	1" x 3/4"	140/5	34	42	103	€ 2,21
PF TF 66 B	1 1/4" x 1/2"	80/2	36	51	158	€ 3,40
PF TF 67 B	1 1/4" x 3/4"	80/2	37	51	158	€ 3,40
PF TF 68 B	1 1/4" x 1"	80/2	38	51	162	€ 3,50
PF TF 69 B	1 1/2" x 3/4"	70/2	40	58	220	€ 4,75
PF TF 70 B	1 1/2" x 1"	70/2	41	58	227	€ 4,92
PF TF 71 B	1 1/2" x 1 1/4"	60/2	44	58	232	€ 5,01
PF TF 72 B	2" x 1"	30/2	45	71	390	€ 8,44
PF TF 73 B	2" x 1 1/4"	30/2	48	71	385	€ 8,32
PF TF 74 B	2" x 1 1/2"	30/2	51	71	394	€ 8,51

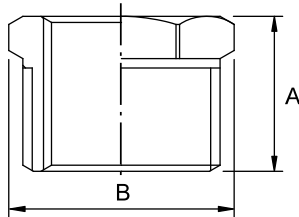
**Футорка н/в**

Артикул	Размер	Упаковка	А, мм	В, мм	Вес, г	Цена*
PF TF 81 B	1/2"М x 1/4"F	700/25	17	23,8	27	€ 0,56
PF TF 82 B	1/2"М x 3/8"F	700/25	17	23,8	19	€ 0,37
PF TF 83 B	3/4"М x 1/2"F	500/10	18	30,5	33	€ 0,68
PF TF 84 B	1"М x 1/2"F	300/10	19,5	38	75	€ 1,58
PF TF 85 B	1"М x 3/4"F	300/10	19,5	38	54	€ 1,14
PF TF 86 B	1 1/4"М x 1/2"F	160/5	24	47,8	126	€ 2,68
PF TF 87 B	1 1/4"М x 3/4"F	160/5	24	47,8	130	€ 2,82
PF TF 88 B	1 1/4"М x 1"F	160/5	24	47,8	110	€ 2,38
PF TF 89 B	1 1/2"М x 3/4"F	100/2	27,5	54	183	€ 3,94
PF TF 90 B	1 1/2"М x 1"F	100/2	27,5	54	184	€ 3,96
PF TF 91 B	1 1/2"М x 1 1/4"F	100/2	27,5	54	110	€ 2,38
PF TF 92 B	2"М x 1"F	60/2	30	67,5	310	€ 6,71
PF TF 93 B	2"М x 1 1/4"F	60/2	30	67,5	308	€ 6,67
PF TF 94 B	2"М x 1 1/2"F	60/2	30	67,5	255	€ 5,52

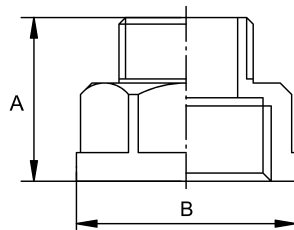
**Удлинитель переходной в/н**

Артикул	Размер	Упаковка	А, мм	В, мм	Вес, г	Цена*
PF TF 102 B	1/2"F x 1/4"М - 15 мм	500/10	25,5	27,5	39	€ 0,85
PF TF 103 B	1/2"F x 3/8"М - 15 мм	500/10	25,5	27,5	39	€ 0,85
PF TF 104 B	3/4"F x 1/2"М - 15 мм	320/10	27	34	57	€ 1,18
PF TF 105 B	1"F x 1/2"М - 17 мм	160/5	29,5	42	83	€ 1,75
PF TF 106 B	1"F x 3/4"М - 17 мм	160/5	29,5	42	91	€ 1,96
PF TF 107 B	1 1/4"F x 1/2"М - 20 мм	70/2	32	50	128	€ 2,75
PF TF 108 B	1 1/4"F x 3/4"М - 20 мм	70/2	32	50	132	€ 2,84
PF TF 109 B	1 1/4"F x 1"М - 20 мм	70/2	34	50	138	€ 3,01
PF TF 111 B	1 1/2"F x 1"М - 25 мм	50/2	40	57	212	€ 4,59
PF TF 113 B	2"F x 1"М - 25 мм	40/2	45	70	360	€ 7,78

\* Цены указаны в евро с учётом НДС

Удлинитель в/н

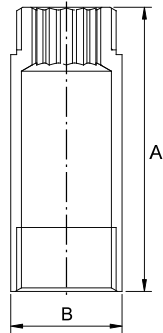

Артикул	Размер	Упаковка	А, мм	В, мм	Вес, г	Цена*
PF TF 100.10 B	1/2" - 10 мм	600/10	21,5	24,5	30	€ 0,68
PF TF 100.15 B	1/2" - 15 мм	420/10	26,5	24,5	40	€ 0,86
PF TF 100.20 B	1/2" - 20 мм	360/10	31,5	24,5	45	€ 0,98
PF TF 100.25 B	1/2" - 25 мм	300/10	36,5	24,5	55	€ 1,17
PF TF 100.32 B	1/2" - 32 мм	240/10	43,5	24,5	64	€ 1,35
PF TF 100.40 B	1/2" - 40 мм	200/10	51,5	24,5	78	€ 1,65
PF TF 100.50 B	1/2" - 50 мм	160/5	61,5	24,5	95	€ 2,05
PF TF 100.60 B	1/2" - 60 мм	150/5	71,5	24,5	111	€ 2,38
PF TF 100.70 B	1/2" - 70 мм	150/5	81,5	24,5	126	€ 2,70
PF TF 100.80 B	1/2" - 80 мм	120/5	91,5	24,5	141	€ 3,03
PF TF 100.90 B	1/2" - 90 мм	100/5	101,5	24,5	160	€ 3,45
PF TF 100.100 B	1/2" - 100 мм	100/5	111,5	24,5	175	€ 3,78
PF TF 101.15 B	3/4" - 15 мм	300/10	27	30,5	60	€ 1,24
PF TF 101.25 B	3/4" - 25 мм	200/10	37	30,5	80	€ 1,75
PF TF 101.40 B	3/4" - 40 мм	150/5	52	30,5	118	€ 2,56

Уголок в/в

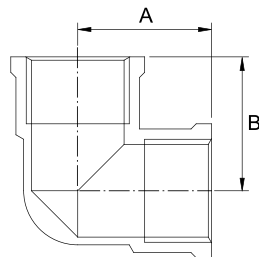

Артикул	Размер	Упаковка	А, мм	В, мм	Вес, г	Цена*
PF TF 121 B	1/2"	200/10	25	25	78	€ 1,62
PF TF 122 B	3/4" x 1/2"	150/5	27	27	91	€ 1,93
PF TF 123 B	3/4"	120/5	27	27	108	€ 2,26
PF TF 126 B	1"	60/5	32	32	193	€ 4,12
PF TF 127 B	1 1/4"	30/2	43	43	305	€ 6,64
PF TF 128 B	1 1/2"	20/1	50	50	475	€ 10,25
PF TF 129 B	2"	10/1	57	57	770	€ 16,55

Уголок в/н

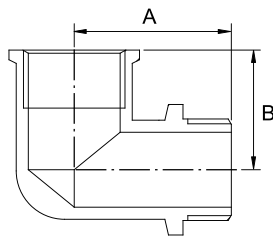

Артикул	Размер	Упаковка	А, мм	В, мм	Вес, г	Цена*
PF TF 131 B	1/2"	200/10	32	24	86	€ 1,77
PF TF 132 B	3/4" x 1/2"	150/5	36	27	108	€ 2,28
PF TF 133 B	3/4"	120/5	36	27	140	€ 2,91
PF TF 134 B	1" x 1/2"	90/5	40	32	175	€ 3,71
PF TF 135 B	1" x 3/4"	80/5	40	32	192	€ 4,10
PF TF 136 B	1"	60/5	42	32	236	€ 5,06

Уголок без ограничителя в/н

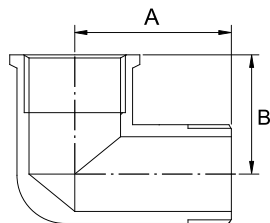

Артикул	Размер	Упаковка	А, мм	В, мм	Вес, г	Цена*
PF TF 131N B	1/2"	200/10	30	24	77	€ 1,63
PF TF 132N B	3/4" x 1/2"	150/5	34	27	107	€ 2,28
PF TF 133N B	3/4"	120/5	34	27	121	€ 2,61
PF TF 134N B	1" x 1/2"	90/5	38	32	160	€ 3,45
PF TF 135N B	1" x 3/4"	80/5	38	32	185	€ 4,01
PF TF 136N B	1"	60/5	40	32	210	€ 4,57

\* Цены указаны в евро с учётом НДС

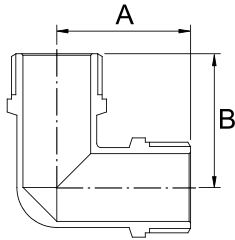

**Уголок н/н**

Артикул	Размер	Упаковка	А, мм	В, мм	Вес, г	Цена*
PF TF 141 B	1/2"	180/10	32	32	72	€ 1,49
PF TF 142 B	3/4"	120/5	36	36	115	€ 2,45
PF TF 143 B	1"	60/5	42	42	192	€ 4,12

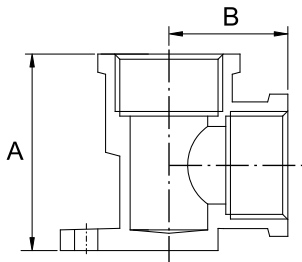
**Уголок настенный в/в**

Артикул	Размер	Упаковка	А, мм	В, мм	Вес, г	Цена*
PF TF 146 B	1/2"	160/10	38	23	95	€ 2,03

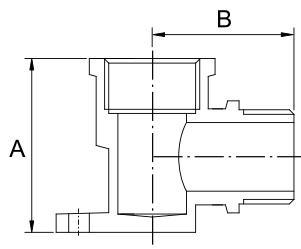
**Уголок настенный в/н**

Артикул	Размер	Упаковка	А, мм	В, мм	Вес, г	Цена*
PF TF 147 B	1/2"	160/10	38	31	102	€ 2,19

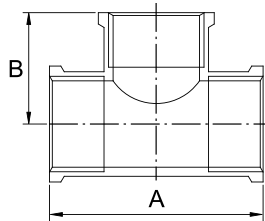
**Тройник в/в/в**

Артикул	Размер	Упаковка	А, мм	В, мм	Вес, г	Цена*
PF TF 151 B	1/2"	140/10	50	25	95	€ 1,91
PF TF 152 B	3/4" x 1/2" x 3/4"	90/5	50	27	120	€ 2,54
PF TF 153 B	3/4"	90/5	54	27	140	€ 2,98
PF TF 154 B	1" x 1/2" x 1"	60/5	54	32	195	€ 4,10
PF TF 155 B	1" x 3/4" x 1"	50/5	60	32	222	€ 4,66
PF TF 156 B	1"	40/5	64	32	253	€ 5,43
PF TF 160 B	1" x 1/4" x 1"	60/2	54	25	195	€ 4,38
PF TF 161 B	1 1/4" x 3/4" x 1 1/4"	30/2	69	43	385	€ 8,41
PF TF 162 B	1 1/4" x 1" x 1 1/4"	20/2	77	43	430	€ 9,30
PF TF 157 B	1 1/4"	20/2	86	43	455	€ 10,02
PF TF 158 B	1 1/2"	14/1	100	50	740	€ 16,01
PF TF 159 B	2"	10/1	114	57	1070	€ 23,12

\* Цены указаны в евро с учётом НДС

Тройник н/н/н

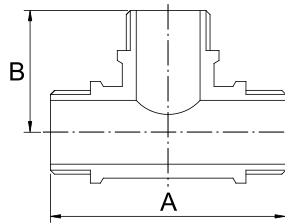

Артикул	Размер	Упаковка	A, мм	B, мм	Вес, г	Цена*
PF TF 170 B	1/2"	180/10	58	30	92	€ 1,93
PF TF 171 B	3/4"	100/5	64	32	140	€ 2,98

Тройник в/н/в

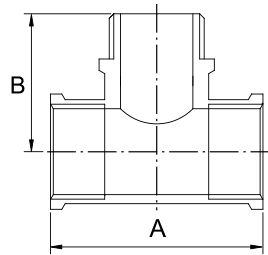

Артикул	Размер	Упаковка	A, мм	B, мм	Вес, г	Цена*
PF TF 172 B	1/2"	140/10	50	33	100	€ 2,12
PF TF 173 B	3/4"	90/5	54	35	150	€ 3,26

Тройник в/н/н

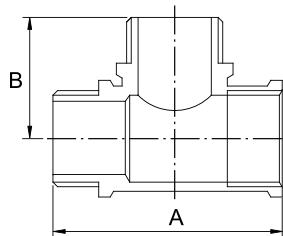

Артикул	Размер	Упаковка	A, мм	B, мм	Вес, г	Цена*
PF TF 174 B	1/2"	140/10	52	30	113	€ 2,38
PF TF 175 B	3/4"	90/5	57	34	158	€ 3,33

Тройник в/в/н

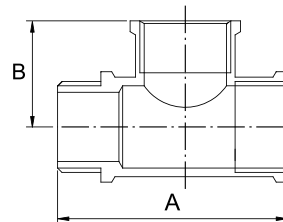

Артикул	Размер	Упаковка	A, мм	B, мм	Вес, г	Цена*
PF TF 176 B	1/2"	140/10	55	25	102	€ 2,14
PF TF 177 B	3/4"	90/5	60	27	147	€ 3,12

Тройник н/в/н

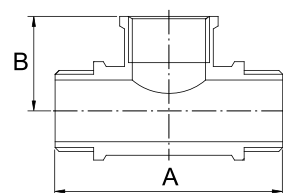

Артикул	Размер	Упаковка	A, мм	B, мм	Вес, г	Цена*
PF TF 178 B	1/2"	140/10	56	24	119	€ 2,49
PF TF 179 B	3/4"	90/5	64	25	200	€ 4,24

\* Цены указаны в евро с учётом НДС

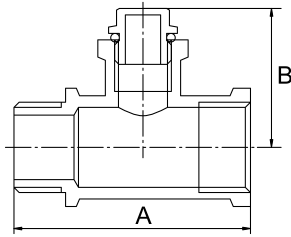
**Тройник для установки манометра, термометра 1/4" с заглушкой в/в/н**

Артикул	Размер	Упаковка	А, мм	В, мм	Вес, г	Цена*
PF TF 169 B	1/2"F x 1/4"F x 1/2"M	140/10	55	32,5	105	€ 2,28

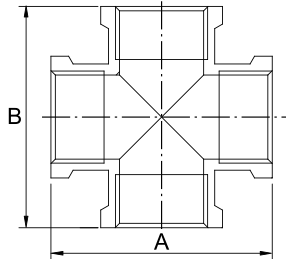
**Крестовина в/в/в/в**

Артикул	Размер	Упаковка	А, мм	В, мм	Вес, г	Цена*
PF TF 180 B	1/2"	100/5	50	50	111	€ 2,40
PF TF 181 B	3/4"	60/5	54	54	170	€ 3,68
PF TF 182 B	1"	30/2	64	64	300	€ 6,50

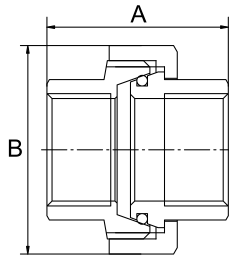
**Соединение разъёмное с накидной гайкой в/в**

Артикул	Размер	Упаковка	А, мм	В, мм	Вес, г	Цена*
PF TF 184.15 B	1/2"	120/10	36,5	39,5	118	€ 2,47
PF TF 184.20 B	3/4"	70/5	42,5	49	210	€ 4,43
PF TF 184.25 B	1"	30/5	48,5	55,5	290	€ 6,08
PF TF 184.32 B	1 1/4"	20/2	55	70,5	520	€ 11,07
PF TF 184.40 B	1 1/2"	15/1	58,5	87,5	795	€ 17,13
PF TF 184.50 B	2"	8/1	67	101,5	1200	€ 25,87

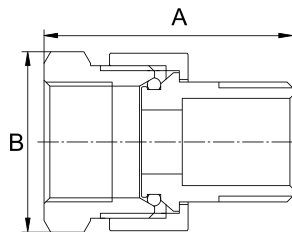
**Соединение с полусгоном прямое в/н**

Артикул	Размер	Упаковка	А, мм	В, мм	Вес, г	Цена*
PF TF 185 B	1/2"	180/10	42	33	102	€ 2,12
PF TF 186 B	3/4"	120/5	47	41	167	€ 3,54
PF TF 187 B	1"	60/5	55	49	285	€ 6,01
PF TF 188 B	1 1/4"	40/2	64	56,5	400	€ 8,60
PF TF 189 B	1 1/2"	20/1	69	70,5	600	€ 13,14
PF TF 190 B	2"	10/1	74,5	86,5	955	€ 20,81

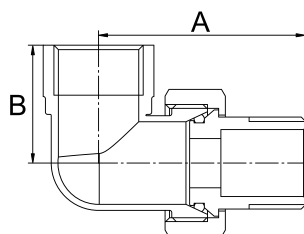
**Соединение с полусгоном угловое в/н**

Артикул	Размер	Упаковка	А, мм	В, мм	Вес, г	Цена*
PF TF 191 B	1/2"	120/10	46	25	125	€ 2,56
PF TF 192 B	3/4"	70/5	54	32	212	€ 4,59
PF TF 193 B	1"	30/5	69	38	340	€ 7,22
PF TF 194 B	1 1/4"	20/2	80	45	550	€ 12,50

\* Цены указаны в евро с учётом НДС

Коннектор для водосчётчика с прокладкой

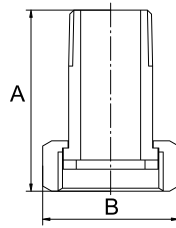

Артикул	Размер	Упаковка	А, мм	В, мм	Вес, г	Цена*
PF TF 200	3/4"F x 1/2"М	150/10	45,9	33,8	70	€ 1,54

Накидная гайка коннектора имеет пломбировочное отверстие.

Комплект коннекторов для водосчётчика с прокладками

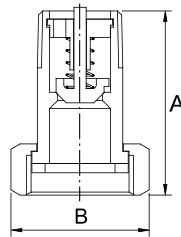

Артикул	Размер	Упаковка	А, мм	В, мм	Вес, г	Цена*
PF TF 201	3/4"F x 1/2"М	100/10 пар	45,5	33,8	150	€ 3,52

Комплект состоит из двух коннекторов, один из которых имеет встроенный обратный клапан. Накидные гайки коннекторов имеют пломбировочные отверстия.

Переходник с фланцем для резервуара (с левой резьбой)

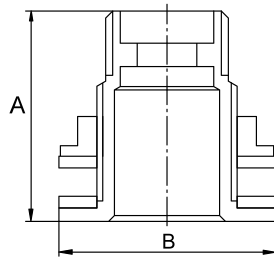

Артикул	Размер	Упаковка	А, мм	В, мм	Вес, г	Цена*
PF TF 197.15	1/2"	150/10	36	37	78	€ 1,72
PF TF 197.20	3/4"	140/10	37,5	43	108	€ 2,33
PF TF 197.25	1"	80/10	39,5	52	162	€ 3,50

Левая резьба прижимной гайки предотвращает ослабление соединения изделия со стенкой резервуара при монтаже присоединяемой детали.

Переходник с фланцем для резервуара

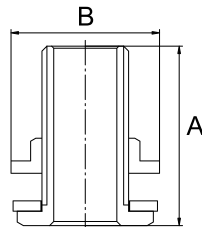

Артикул	Размер	Упаковка	А, мм	В, мм	Вес, г	Цена*
PF TF 202	1/2"	150/10	43,5	36	78	€ 1,72

Водоотвод (хомут/врезка)

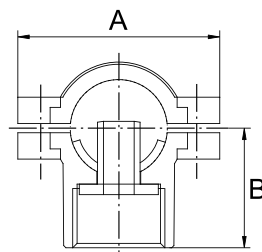

Артикул	Размер	Упаковка	А, мм	В, мм	Вес, г	Цена*
PF TF 215	1/2" x 1/2"F	40/1	46	27,3	178	€ 3,78
PF TF 216	3/4" x 1/2"F	40/1	53	32	230	€ 4,99

\* Цены указаны в евро с учётом НДС

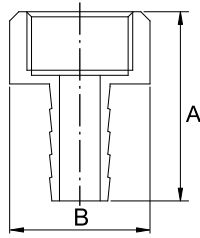
**Штуцер под гибкий шланг с внутренней резьбой**

Артикул	Размер	Упаковка	А, мм	В, мм	Вес, г	Цена*
PF TF 205.09	1/2"F x 9 мм	450/10	37,5	27,3	36	€ 0,77
PF TF 205.12	1/2"F x 12 мм	400/10	37,5	27,3	37	€ 0,79
PF TF 205.14	1/2"F x 14 мм	400/10	37,5	27,3	39	€ 0,84
PF TF 205.16	1/2"F x 16 мм	350/10	37,5	27,3	41	€ 0,89
PF TF 205.18	1/2"F x 18 мм	350/10	37,5	27,3	44	€ 0,96
PF TF 205.20	1/2"F x 20 мм	300/10	37,5	27,3	46	€ 1,00
PF TF 205.25	1/2"F x 25 мм	250/10	36	29	55	€ 1,19
PF TF 206.18	3/4"F x 18 мм	240/10	37,5	34	56	€ 1,19
PF TF 206.20	3/4"F x 20 мм	240/10	37,5	34	60	€ 1,31

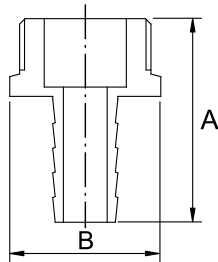
**Штуцер под гибкий шланг с наружной резьбой**

Артикул	Размер	Упаковка	А, мм	В, мм	Вес, г	Цена*
PF TF 207.09	1/2"M x 9 мм	500/10	39,5	23,8	31	€ 0,65
PF TF 207.12	1/2"M x 12 мм	500/10	39,5	23,8	34	€ 0,73
PF TF 207.14	1/2"M x 14 мм	500/10	39,5	23,8	35	€ 0,77
PF TF 207.16	1/2"M x 16 мм	400/10	39,5	23,8	38	€ 0,82
PF TF 207.18	1/2"M x 18 мм	400/10	39,5	23,8	39	€ 0,86
PF TF 207.20	1/2"M x 20 мм	350/10	39,5	23,8	40	€ 0,86
PF TF 207.25	1/2"M x 25 мм	250/10	38,5	29	42	€ 0,91
PF TF 208.18	3/4"M x 18 мм	240/10	39,5	30,5	48	€ 1,07
PF TF 208.20	3/4"M x 20 мм	240/10	39,5	30,5	50	€ 1,12

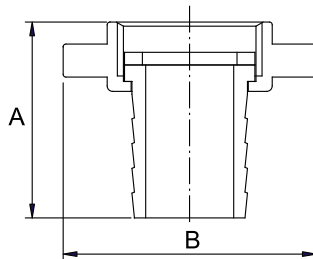
**Штуцер под гибкий шланг с накидной гайкой и уплотнительной прокладкой**

Артикул	Размер	Упаковка	А, мм	В, мм	Вес, г	Цена*
PF TF 212.09	1/2"F x 9 мм	450/10	32	40	27	€ 0,61
PF TF 212.12	1/2"F x 12 мм	400/10	32	40	29	€ 0,65
PF TF 212.14	1/2"F x 14 мм	400/10	32	40	31	€ 0,72
PF TF 212.16	1/2"F x 16 мм	350/10	32	40	32	€ 0,72
PF TF 213.14	3/4"F x 14 мм	250/10	34	46	38	€ 0,86
PF TF 213.16	3/4"F x 16 мм	250/10	34	46	38	€ 0,86
PF TF 213.18	3/4"F x 18 мм	240/10	34	46	36	€ 0,82
PF TF 213.20	3/4"F x 20 мм	240/10	34	46	40	€ 0,89
PF TF 214.20	1"F x 20 мм	200/5	36	55	59	€ 1,31
PF TF 214.25	1"F x 25 мм	200/5	36	55	61	€ 1,35

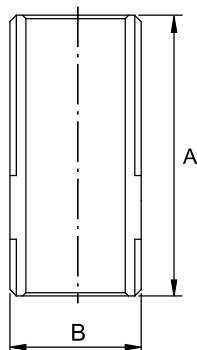
**Сгон**

Артикул	Размер	Упаковка	А, мм	В, мм	Вес, г	Цена*
PF TF 210.55	1/2" - 55 мм	250/10	55	21	60	€ 1,24
PF TF 210.75	1/2" - 75 мм	240/10	75	21	80	€ 1,66
PF TF 210.100	1/2" - 100 мм	180/5	100	21	112	€ 2,35
PF TF 210.150	1/2" - 150 мм	120/5	150	21	165	€ 3,47
PF TF 210.200	1/2" - 200 мм	80/5	200	21	230	€ 4,82
PF TF 211.100	3/4" - 100 мм	100/5	100	26,5	160	€ 3,36
PF TF 211.150	3/4" - 150 мм	70/5	150	26,5	240	€ 5,03
PF TF 211.200	3/4" - 200 мм	40/5	200	26,5	320	€ 6,71
PF TF 209.100	1" - 100 мм	60/2	100	33,5	240	—

\* Цены указаны в евро с учётом НДС



## ФИТИНГИ РЕЗЬБОВЫЕ ЛАТУННЫЕ НИКЕЛИРОВАННЫЕ

Фитинги резьбовые никелированные PROFACTOR® используются в сантехнических узлах, имеющих присоединительные элементы с трубной цилиндрической резьбой. Точное соответствие единым стандартам толщины стенок и размеров усилительных буртов для всех конфигураций и типоразмеров изделий гарантирует надёжность их соединений. Полное никелирование поверхностей повышает устойчивость изделий к воздействию внешней среды.

### Бочонок

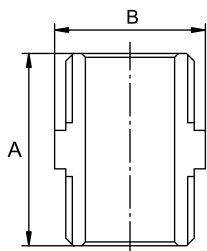

Артикул	Размер	Упаковка	А, мм	В, мм	Вес, г	Цена*
PF TF 1	3/8"	600/10	25	19,5	25	€ 0,54
PF TF 2	1/2"	550/10	28	24	31	€ 0,62
PF TF 3	3/4"	300/10	30	31	56	€ 1,17
PF TF 4	1"	160/5	33	38,5	90	€ 1,89
PF TF 5	1 1/4"	90/5	40,5	47,5	148	€ 3,17
PF TF 6	1 1/2"	50/2	46	54	220	€ 4,71
PF TF 7	2"	40/2	50	67,5	358	€ 7,83

### Бочонок усиленный

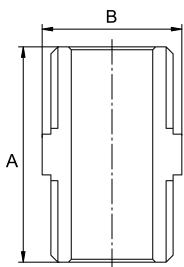

Артикул	Размер	Упаковка	А, мм	В, мм	Вес, г	Цена*
PF TF 8	1/2"	400/10	37	24	50	€ 1,03

### Бочонок переходной

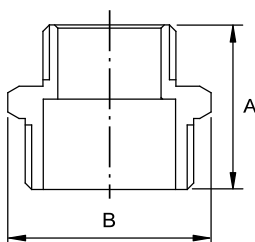

Артикул	Размер	Упаковка	А, мм	В, мм	Вес, г	Цена*
PF TF 11	1/2" x 1/4"	600/10	26,5	23,5	26	€ 0,56
PF TF 12	1/2" x 3/8"	600/10	26,5	23,5	28	€ 0,61
PF TF 13	3/4" x 1/2"	320/10	28,5	31	48	€ 1,00
PF TF 14	1" x 1/2"	220/5	31,5	38,5	78	€ 1,63
PF TF 15	1" x 3/4"	200/5	31,5	38,5	84	€ 1,77
PF TF 16	1 1/4" x 1/2"	110/5	36	47,5	128	€ 2,75
PF TF 17	1 1/4" x 3/4"	110/5	36	47,5	130	€ 2,77
PF TF 18	1 1/4" x 1"	110/5	38	47,5	135	€ 2,94
PF TF 19	1 1/2" x 3/4"	60/2	39,5	54	188	€ 4,01
PF TF 20	1 1/2" x 1"	80/2	41,5	54	193	€ 4,19
PF TF 21	1 1/2" x 1 1/4"	50/2	44	54	207	€ 4,45
PF TF 22	2" x 1"	40/2	44	67,5	308	€ 6,62
PF TF 23	2" x 1 1/4"	50/2	46,5	67,5	320	€ 6,87
PF TF 24	2" x 1 1/2"	40/2	48,5	67,5	330	€ 7,18

\* Цены указаны в евро с учётом НДС

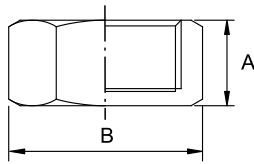
**Заглушка с внутренней резьбой**

Артикул	Размер	Упаковка	А, мм	В, мм	Вес, г	Цена*
PF TF 30	1/2"F	800/25	14	25,5	20	€ 0,43
PF TF 31	3/4"F	480/10	14,5	32	35	€ 0,75
PF TF 32	1"F	320/10	15,5	40	55	€ 1,19

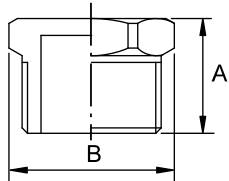
**Заглушка с наружной резьбой**

Артикул	Размер	Упаковка	А, мм	В, мм	Вес, г	Цена*
PF TF 35	1/2"M	800/25	17	23,8	22	€ 0,47
PF TF 36	3/4"M	450/10	17,5	31	37	€ 0,82
PF TF 37	1"M	320/10	19,5	38	62	€ 1,35

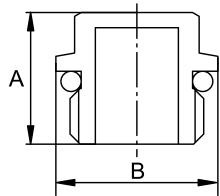
**Заглушка с наружной резьбой и уплотнительным кольцом**

Артикул	Размер	Упаковка	А, мм	В, мм	Вес, г	Цена*
PF TF 33R	1/4"M	1200/25	13	16	9	€ 0,19
PF TF 34R	3/8"M	1000/25	13	20	14	€ 0,29
PF TF 35R	1/2"M	800/25	15	23,5	17	€ 0,35
PF TF 36R	3/4"M	500/10	16	30	29	€ 0,63
PF TF 37R	1"M	300/10	18,5	37	51	€ 1,12

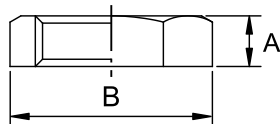
**Контргайка**

Артикул	Размер	Упаковка	А, мм	В, мм	Вес, г	Цена*
PF TF 40	1/2"	1200/25	7	28	13	€ 0,27
PF TF 41	3/4"	900/25	7,3	35	19	€ 0,42
PF TF 42	1"	600/25	8	43	30	€ 0,65
PF TF 43	1 1/4"	300/10	10	53	49	€ 1,10

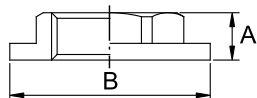
**Контргайка с ребордой**

Артикул	Размер	Упаковка	А, мм	В, мм	Вес, г	Цена*
PF TF 45	1/2"	800/25	8	36	22	€ 0,47
PF TF 46	3/4"	400/25	8,5	44	37	€ 0,79
PF TF 47	1"	350/10	9	50	44	€ 0,98

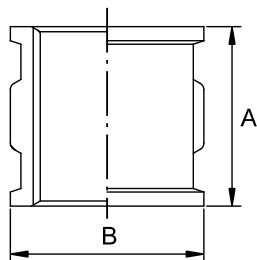
**Муфта**

Артикул	Размер	Упаковка	А, мм	В, мм	Вес, г	Цена*
PF TF 52	1/2"	340/10	29	27,5	50	€ 1,03
PF TF 53	3/4"	180/10	32	34	78	€ 1,61
PF TF 54	1"	110/5	34	42	115	€ 2,40
PF TF 55	1 1/4"	70/2	41	51	172	€ 3,61
PF TF 56	1 1/2"	60/2	47	58	253	€ 5,48
PF TF 57	2"	20/2	57	71	435	€ 9,41

\* Цены указаны в евро с учётом НДС

Муфта переходная

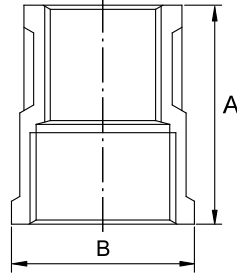

Артикул	Размер	Упаковка	А, мм	В, мм	Вес, г	Цена*
PF TF 62	1/2" x 3/8"	360/10	27	27	41	€ 0,89
PF TF 63	3/4" x 1/2"	240/10	29	34	65	€ 1,35
PF TF 64	1" x 1/2"	160/5	32	42	97	€ 2,07
PF TF 65	1" x 3/4"	140/5	34	42	103	€ 2,21
PF TF 66	1 1/4" x 1/2"	80/2	36	51	158	€ 3,40
PF TF 67	1 1/4" x 3/4"	80/2	37	51	158	€ 3,40
PF TF 68	1 1/4" x 1"	80/2	38	51	162	€ 3,50
PF TF 69	1 1/2" x 3/4"	70/2	40	58	220	€ 4,75
PF TF 70	1 1/2" x 1"	70/2	41	58	227	€ 4,92
PF TF 71	1 1/2" x 1 1/4"	60/2	44	58	232	€ 5,01
PF TF 72	2" x 1"	30/2	45	71	390	€ 8,44
PF TF 73	2" x 1 1/4"	30/2	48	71	385	€ 8,32
PF TF 74	2" x 1 1/2"	30/2	51	71	394	€ 8,51

Футорка н/в

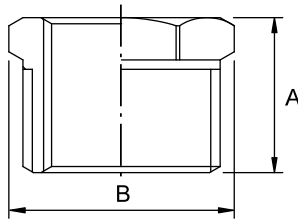
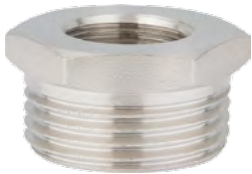

Артикул	Размер	Упаковка	А, мм	В, мм	Вес, г	Цена*
PF TF 81	1/2"М x 1/4"F	700/25	17	23,8	27	€ 0,56
PF TF 82	1/2"М x 3/8"F	700/25	17	23,8	19	€ 0,37
PF TF 83	3/4"М x 1/2"F	500/10	18	30,5	33	€ 0,68
PF TF 84	1"М x 1/2"F	300/10	19,5	38	75	€ 1,58
PF TF 85	1"М x 3/4"F	300/10	19,5	38	54	€ 1,14
PF TF 86	1 1/4"М x 1/2"F	160/5	24	47,8	126	€ 2,68
PF TF 87	1 1/4"М x 3/4"F	160/5	24	47,8	130	€ 2,82
PF TF 88	1 1/4"М x 1"F	160/5	24	47,8	110	€ 2,38
PF TF 89	1 1/2"М x 3/4"F	100/2	27,5	54	183	€ 3,94
PF TF 90	1 1/2"М x 1"F	100/2	27,5	54	184	€ 3,96
PF TF 91	1 1/2"М x 1 1/4"F	100/2	27,5	54	110	€ 2,38
PF TF 92	2"М x 1"F	60/2	30	67,5	310	€ 6,71
PF TF 93	2"М x 1 1/4"F	60/2	30	67,5	308	€ 6,67
PF TF 94	2"М x 1 1/2"F	60/2	30	67,5	255	€ 5,52

Удлинитель переходной в/н

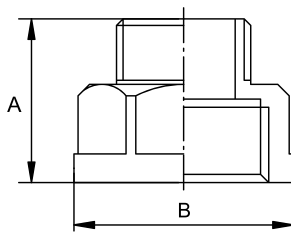

Артикул	Размер	Упаковка	А, мм	В, мм	Вес, г	Цена*
PF TF 102	1/2"F x 1/4"М - 15 мм	500/10	25,5	27,5	39	€ 0,85
PF TF 103	1/2"F x 3/8"М - 15 мм	500/10	25,5	27,5	39	€ 0,85
PF TF 104	3/4"F x 1/2"М - 15 мм	320/10	27	34	57	€ 1,18
PF TF 105	1"F x 1/2"М - 17 мм	160/5	29,5	42	83	€ 1,75
PF TF 106	1"F x 3/4"М - 17 мм	160/5	29,5	42	91	€ 1,96
PF TF 107	1 1/4"F x 1/2"М - 20 мм	70/2	32	50	128	€ 2,75
PF TF 108	1 1/4"F x 3/4"М - 20 мм	70/2	32	50	132	€ 2,84
PF TF 109	1 1/4"F x 1"М - 20 мм	70/2	34	50	138	€ 3,01
PF TF 111	1 1/2"F x 1"М - 25 мм	50/2	40	57	212	€ 4,59
PF TF 113	2"F x 1"М - 25 мм	40/2	45	70	360	€ 7,78

\* Цены указаны в евро с учётом НДС

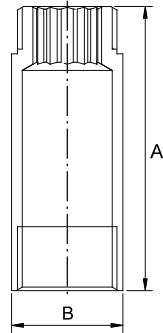
**Удлинитель в/н**

Артикул	Размер	Упаковка	А, мм	В, мм	Вес, г	Цена*
PF TF 100.10	1/2" - 10 мм	600/10	21,5	24,5	30	€ 0,68
PF TF 100.15	1/2" - 15 мм	420/10	26,5	24,5	40	€ 0,86
PF TF 100.20	1/2" - 20 мм	360/10	31,5	24,5	45	€ 0,98
PF TF 100.25	1/2" - 25 мм	300/10	36,5	24,5	55	€ 1,17
PF TF 100.32	1/2" - 32 мм	240/10	43,5	24,5	64	€ 1,35
PF TF 100.40	1/2" - 40 мм	200/10	51,5	24,5	78	€ 1,65
PF TF 100.50	1/2" - 50 мм	160/5	61,5	24,5	95	€ 2,05
PF TF 100.60	1/2" - 60 мм	150/5	71,5	24,5	111	€ 2,38
PF TF 100.70	1/2" - 70 мм	150/5	81,5	24,5	126	€ 2,70
PF TF 100.80	1/2" - 80 мм	120/5	91,5	24,5	141	€ 3,03
PF TF 100.90	1/2" - 90 мм	100/5	101,5	24,5	160	€ 3,45
PF TF 100.100	1/2" - 100 мм	100/5	111,5	24,5	175	€ 3,78
PF TF 101.15	3/4" - 15 мм	300/10	27	30,5	60	€ 1,24
PF TF 101.25	3/4" - 25 мм	200/10	37	30,5	80	€ 1,75
PF TF 101.40	3/4" - 40 мм	150/5	52	30,5	118	€ 2,56

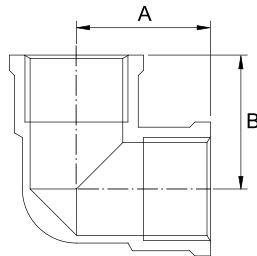
**Уголок в/в**

Артикул	Размер	Упаковка	А, мм	В, мм	Вес, г	Цена*
PF TF 121	1/2"	200/10	25	25	78	€ 1,62
PF TF 122	3/4" x 1/2"	150/5	27	27	91	€ 1,93
PF TF 123	3/4"	120/5	27	27	108	€ 2,26
PF TF 126	1"	60/5	32	32	193	€ 4,12
PF TF 127	1 1/4"	30/2	43	43	305	€ 6,64
PF TF 128	1 1/2"	20/1	50	50	475	€ 10,25
PF TF 129	2"	10/1	57	57	770	€ 16,55

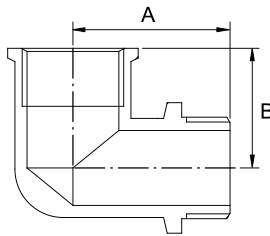
**Уголок в/н**

Артикул	Размер	Упаковка	А, мм	В, мм	Вес, г	Цена*
PF TF 131	1/2"	200/10	32	24	86	€ 1,77
PF TF 132	3/4" x 1/2"	150/5	36	27	108	€ 2,28
PF TF 133	3/4"	120/5	36	27	140	€ 2,91
PF TF 134	1" x 1/2"	90/5	40	32	175	€ 3,71
PF TF 135	1" x 3/4"	80/5	40	32	192	€ 4,10
PF TF 136	1"	60/5	42	32	236	€ 5,06

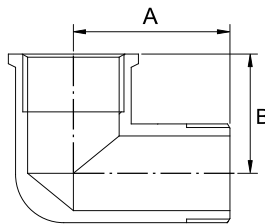
**Уголок без ограничителя в/н**

Артикул	Размер	Упаковка	А, мм	В, мм	Вес, г	Цена*
PF TF 131N	1/2"	200/10	30	24	77	€ 1,63
PF TF 132N	3/4" x 1/2"	150/5	34	27	107	€ 2,28
PF TF 133N	3/4"	120/5	34	27	121	€ 2,61
PF TF 134N	1" x 1/2"	90/5	38	32	160	€ 3,45
PF TF 135N	1" x 3/4"	80/5	38	32	185	€ 4,01
PF TF 136N	1"	60/5	40	32	210	€ 4,57

\* Цены указаны в евро с учётом НДС

Уголок н/н

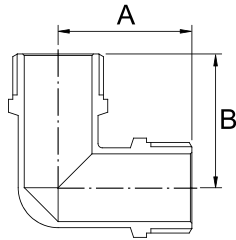

Артикул	Размер	Упаковка	А, мм	В, мм	Вес, г	Цена*
PF TF 141	1/2"	180/10	32	32	72	€ 1,49
PF TF 142	3/4"	120/5	36	36	115	€ 2,45
PF TF 143	1"	60/5	42	42	192	€ 4,12

Уголок настенный в/в

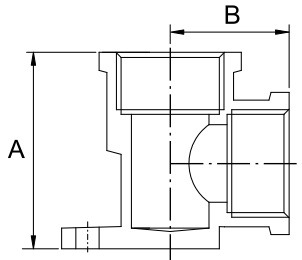

Артикул	Размер	Упаковка	А, мм	В, мм	Вес, г	Цена*
PF TF 146	1/2"	160/10	38	23	95	€ 2,03

Уголок настенный в/н

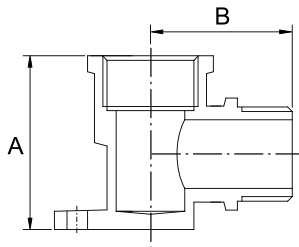

Артикул	Размер	Упаковка	А, мм	В, мм	Вес, г	Цена*
PF TF 147	1/2"	160/10	38	31	102	€ 2,19

Тройник в/в/в

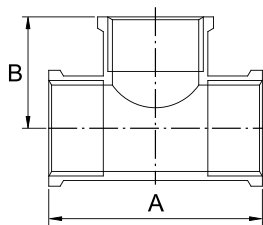

Артикул	Размер	Упаковка	А, мм	В, мм	Вес, г	Цена*
PF TF 151	1/2"	140/10	50	25	95	€ 1,91
PF TF 152	3/4" x 1/2" x 3/4"	90/5	50	27	120	€ 2,54
PF TF 153	3/4"	90/5	54	27	140	€ 2,98
PF TF 154	1" x 1/2" x 1"	60/5	54	32	195	€ 4,10
PF TF 155	1" x 3/4" x 1"	50/5	60	32	222	€ 4,66
PF TF 156	1"	40/5	64	32	253	€ 5,43
PF TF 160	1" x 1/4" x 1"	60/2	54	25	195	€ 4,38
PF TF 161	1 1/4" x 3/4" x 1 1/4"	30/2	69	43	385	€ 8,41
PF TF 162	1 1/4" x 1" x 1 1/4"	20/2	77	43	430	€ 9,30
PF TF 157	1 1/4"	20/2	86	43	455	€ 10,02
PF TF 158	1 1/2"	14/1	100	50	740	€ 16,01
PF TF 159	2"	10/1	114	57	1070	€ 23,12

\* Цены указаны в евро с учётом НДС

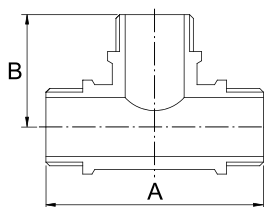

**Тройник н/н/н**

Артикул	Размер	Упаковка	А, мм	В, мм	Вес, г	Цена*
PF TF 170	1/2"	180/10	58	30	92	€ 1,93
PF TF 171	3/4"	100/5	64	32	140	€ 2,98

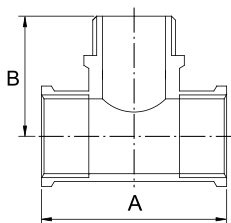
**Тройник в/н/в**

Артикул	Размер	Упаковка	А, мм	В, мм	Вес, г	Цена*
PF TF 172	1/2"	140/10	50	33	100	€ 2,12
PF TF 173	3/4"	90/5	54	35	150	€ 3,26

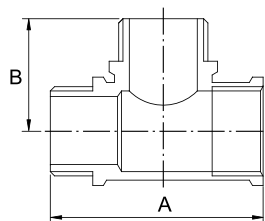
**Тройник в/н/н**

Артикул	Размер	Упаковка	А, мм	В, мм	Вес, г	Цена*
PF TF 174	1/2"	140/10	52	30	113	€ 2,38
PF TF 175	3/4"	90/5	57	34	158	€ 3,33

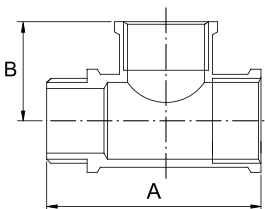
**Тройник в/в/н**

Артикул	Размер	Упаковка	А, мм	В, мм	Вес, г	Цена*
PF TF 176	1/2"	140/10	55	25	102	€ 2,14
PF TF 177	3/4"	90/5	60	27	147	€ 3,12

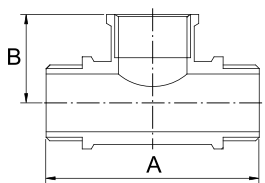
**Тройник н/в/н**

Артикул	Размер	Упаковка	А, мм	В, мм	Вес, г	Цена*
PF TF 178	1/2"	140/10	56	24	119	€ 2,49
PF TF 179	3/4"	90/5	64	25	200	€ 4,24

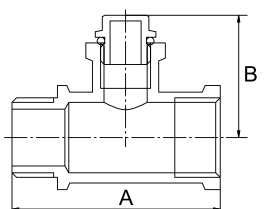
**Тройник для установки манометра, термометра 1/4" с заглушкой в/в/н**

Артикул	Размер	Упаковка	А, мм	В, мм	Вес, г	Цена*
PF TF 169	1/2"F x 1/4"F x 1/2"M	140/10	55	32,5	105	€ 2,28

\* Цены указаны в евро с учётом НДС

Крестовина в/в/в/в

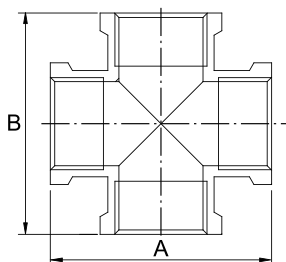

Артикул	Размер	Упаковка	А, мм	В, мм	Вес, г	Цена*
PF TF 180	1/2"	100/5	50	50	111	€ 2,40
PF TF 181	3/4"	60/5	54	54	170	€ 3,67
PF TF 182	1"	30/2	64	64	300	€ 6,50

Штуцер присоединительный с накидной гайкой и кольцевым уплотнением

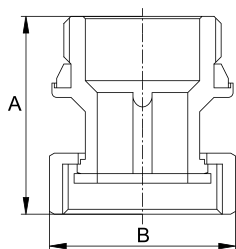

Артикул	Размер	Упаковка	А, мм	В, мм	Вес, г	Цена*
PF TF 183.15	1/2"	200/10	30	26	65	€ 1,45
PF TF 183.20	3/4"	150/5	35	32	95	€ 2,13
PF TF 183.25	1"	100/5	41,5	39	130	€ 2,92

Штуцер присоединительный переходной с накидной гайкой и кольцевым уплотнением

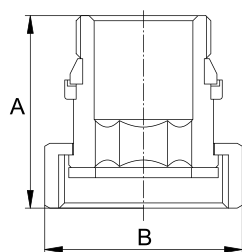

Артикул	Размер	Упаковка	А, мм	В, мм	Вес, г	Цена*
PF TF 75	1/2" x 3/4"	180/10	43,5	33	70	€ 1,61
PF TF 76	3/4" x 1"	120/5	45,5	39,5	121	€ 2,77
PF TF 77	1" x 1 1/4"	60/5	49,5	49	184	€ 4,24
PF TF 78	1 1/4" x 1 1/2"	40/2	55	55,5	310	€ 7,15
PF TF 79	1 1/2" x 2"	20/1	59	70,5	370	€ 8,53
PF TF 80	2" x 2 1/2"	10/1	63,5	87,5	600	€ 13,82

Соединение разъёмное с накидной гайкой в/в

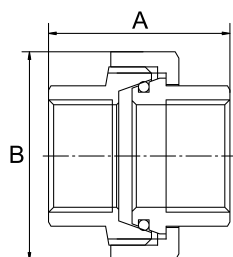

Артикул	Размер	Упаковка	А, мм	В, мм	Вес, г	Цена*
PF TF 184.15	1/2"	120/10	36,5	39,5	118	€ 2,47
PF TF 184.20	3/4"	70/5	42,5	49	210	€ 4,43
PF TF 184.25	1"	30/5	48,5	55,5	290	€ 6,08
PF TF 184.32	1 1/4"	20/2	55	70,5	520	€ 11,07
PF TF 184.40	1 1/2"	15/1	58,5	87,5	795	€ 17,13
PF TF 184.50	2"	8/1	67	101,5	1200	€ 25,87

Соединение с полусгоном прямое в/н

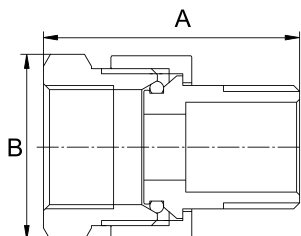

Артикул	Размер	Упаковка	А, мм	В, мм	Вес, г	Цена*
PF TF 185	1/2"	180/10	42	33	102	€ 2,12
PF TF 186	3/4"	120/5	47	41	167	€ 3,54
PF TF 187	1"	60/5	55	49	285	€ 6,01
PF TF 188	1 1/4"	40/2	64	56,5	400	€ 8,60
PF TF 189	1 1/2"	20/1	69	70,5	600	€ 13,14
PF TF 190	2"	10/1	74,5	86,5	950	€ 20,81

\* Цены указаны в евро с учётом НДС

## Соединение с полусгоном угловое в/н

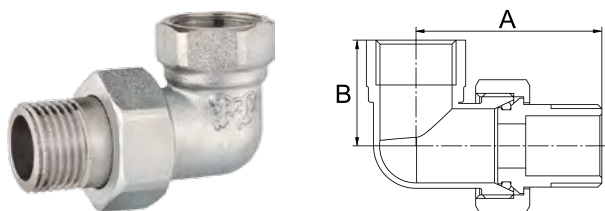

Артикул	Размер	Упаковка	А, мм	В, мм	Вес, г	Цена*
PF TF 191	1/2"	120/10	46	25	125	€ 2,56
PF TF 192	3/4"	70/5	54	32	212	€ 4,59
PF TF 193	1"	30/5	69	38	340	€ 7,22
PF TF 194	1 1/4"	20/2	80	45	550	€ 12,50

## Коннектор универсальный с накидной гайкой и уплотнительным кольцом

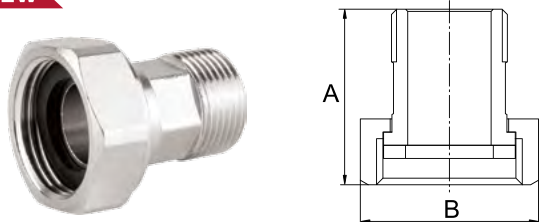
**NEW**

Артикул	Размер	Упаковка	А, мм	В, мм	Вес, г	Цена*
PF TF 217	1"F x 3/4"M	120/5	40	40,6	120	€ 2,73

## Соединитель 5-ти выводной для насосных станций

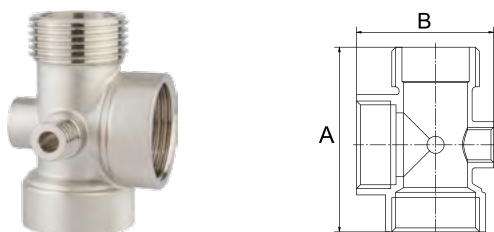

Артикул	Размер	Упаковка	А, мм	В, мм	Вес, г	Цена*
PF TF 218	1"FFM x 1/4"FM	40/5	70	52	202	€ 4,57

## Соединитель удлинённый 5-ти выводной для насосных станций

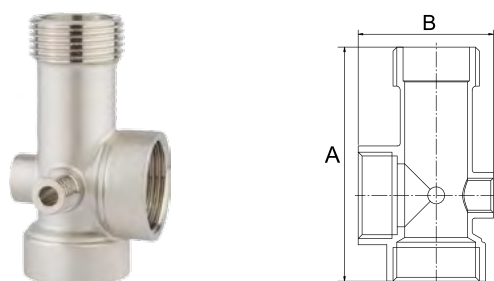

Артикул	Размер	Упаковка	А, мм	В, мм	Вес, г	Цена*
PF TF 218L	1"FFM x 1/4"FM	40/5	90	52	230	€ 5,08

## Установочная планка с уголками в/в для смесителя



Артикул	Размер	Упаковка	А, мм	В, мм	Вес, г	Цена*
PF TF 204	1/2"F x 1/2"F	40/5	155	38,5	230	€ 3,50

## Установочная планка с уголками в/н для смесителя

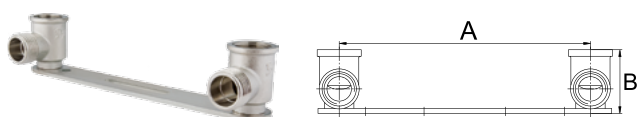

Артикул	Размер	Упаковка	А, мм	В, мм	Вес, г	Цена*
PF TF 219	1/2"F x 1/2"M	40/5	155	38,5	240	€ 3,68

\* Цены указаны в евро с учётом НДС

## ФИТИНГИ РЕЗЬБОВЫЕ ЛАТУННЫЕ ХРОМИРОВАННЫЕ

Отличительным преимуществом хромированных фитингов PROFACTOR® является их повышенная прочность, обусловленная конструктивными характеристиками корпусов изделий и применением технологии отжига в индукционной печи. Все изделия выполнены в конфигурациях усиленного типа с увеличенной толщиной стенки корпуса и концевых буртов. Технология многоступенчатой полировки и многослойного электролитического хромирования обеспечивает безупречный внешний вид и повышенный срок службы изделий.

### Сгон

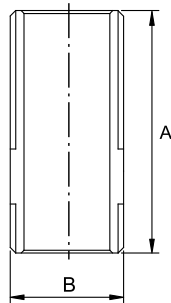

Артикул	Размер	Упаковка	А, мм	В, мм	Вес, г	Цена*
PF TF 210.40C	1/2" – 40 мм	300/10	40	21	41	€ 0,93
PF TF 210.100C	1/2" – 100 мм	180/5	100	21	112	–
PF TF 211.100C	3/4" – 100 мм	100/5	100	26,5	160	–
PF TF 209.100C	1" – 100 мм	60/2	100	33,5	240	–

### Футорка н/в

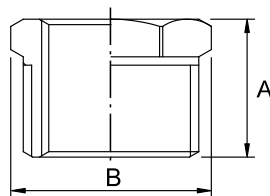

Артикул	Размер	Упаковка	А, мм	В, мм	Вес, г	Цена*
PF TF 82C	1/2"М x 3/8"F	700/25	17	23,8	18	€ 0,42
PF TF 83C	3/4"М x 1/2"F	500/10	18	30,5	35	€ 0,84
PF TF 84C	1"М x 1/2"F	300/10	19,5	38	83	€ 1,98
PF TF 85C	1"М x 3/4"F	300/10	19,5	38	53	€ 1,26

### Муфта

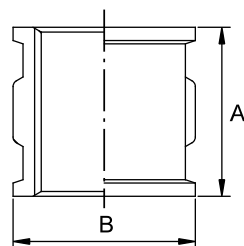

Артикул	Размер	Упаковка	А, мм	В, мм	Вес, г	Цена*
PF TF 52C	1/2"	250/10	29	27,5	50	€ 1,14
PF TF 53C	3/4"	180/10	32	34	78	€ 1,82
PF TF 54C	1"	110/5	34	42	115	€ 2,68

### Муфта переходная

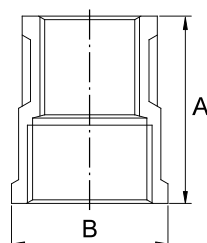

Артикул	Размер	Упаковка	А, мм	В, мм	Вес, г	Цена*
PF TF 62C	1/2" x 3/8"	360/10	27	27	41	€ 0,96
PF TF 63C	3/4" x 1/2"	200/10	29	34	65	€ 1,49
PF TF 64C	1" x 1/2"	160/5	32	42	96	€ 2,24
PF TF 65C	1" x 3/4"	140/5	34	42	107	€ 2,49

\* Цены указаны в евро с учётом НДС

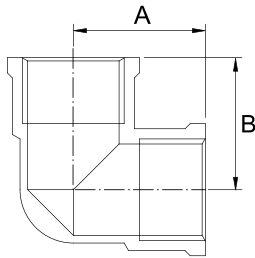
**Уголок в/в**

Артикул	Размер	Упаковка	А, мм	В, мм	Вес, г	Цена*
PF TF 121C	1/2"	200/10	25	25	78	€ 1,77
PF TF 123C	3/4"	120/5	27	27	108	€ 2,52
PF TF 126C	1"	60/5	32	32	198	€ 4,64

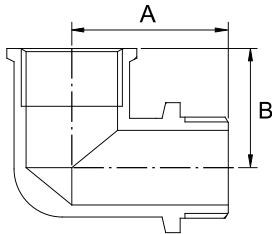
**Уголок в/н**

Артикул	Размер	Упаковка	А, мм	В, мм	Вес, г	Цена*
PF TF 131C	1/2"	200/10	32	24	85	€ 1,98
PF TF 132C	3/4" x 1/2"	150/5	36	27	108	€ 2,54
PF TF 133C	3/4"	120/5	36	27	135	€ 3,22
PF TF 134C	1" x 1/2"	90/5	40	32	175	€ 4,08
PF TF 135C	1" x 3/4"	80/5	40	32	192	€ 4,47
PF TF 136C	1"	60/5	42	32	240	€ 5,60

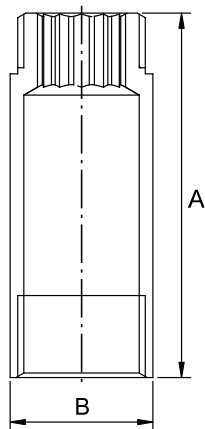
**Удлинитель в/н**

Артикул	Размер	Упаковка	А, мм	В, мм	Вес, г	Цена*
PF TF 100.10C	1/2" - 10 мм	500/10	21,5	24,5	30	€ 0,72
PF TF 100.15C	1/2" - 15 мм	420/10	26,5	24,5	40	€ 0,89
PF TF 100.20C	1/2" - 20 мм	360/10	31,5	24,5	45	€ 1,07
PF TF 100.25C	1/2" - 25 мм	300/10	36,5	24,5	55	€ 1,28
PF TF 100.32C	1/2" - 32 мм	240/10	43,5	24,5	64	€ 1,51
PF TF 100.40C	1/2" - 40 мм	200/10	51,5	24,5	78	€ 1,82
PF TF 100.50C	1/2" - 50 мм	160/5	61,5	24,5	95	€ 2,26
PF TF 100.60C	1/2" - 60 мм	150/5	71,5	24,5	111	€ 2,52
PF TF 100.70C	1/2" - 70 мм	150/5	81,5	24,5	126	€ 3,01
PF TF 100.80C	1/2" - 80 мм	120/5	91,5	24,5	141	€ 3,36
PF TF 100.90C	1/2" - 90 мм	100/5	101,5	24,5	160	€ 3,57
PF TF 100.100C	1/2" - 100 мм	100/5	111,5	24,5	175	€ 4,12
PF TF 101.15C	3/4" - 15 мм	300/10	27	30,5	60	€ 1,37
PF TF 101.25C	3/4" - 25 мм	200/10	37	30,5	80	€ 1,91
PF TF 101.40C	3/4" - 40 мм	150/5	52	30,5	118	€ 2,75

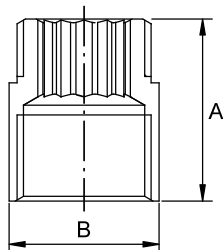
**Удлинитель переходной 1/2" x M22**

Артикул	Размер	Упаковка	А, мм	В, мм	Вес, г	Цена*
PF TF 116C	1/2"F x (M22)M - 15 мм	420/10	26,5	24,5	40	€ 0,96
PF TF 117C	(M22)F x 1/2"M - 15 мм	420/10	26,5	25,5	40	€ 0,96

\* Цены указаны в евро с учётом НДС



Тройник в/в/в

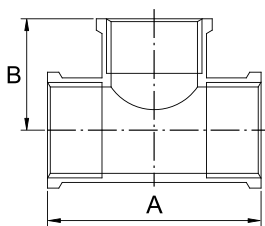

Артикул	Размер	Упаковка	А, мм	В, мм	Вес, г	Цена*
PF TF 151C	1/2"	140/10	50	25	94	€ 2,17
PF TF 153C	3/4"	90/5	54	27	138	€ 3,22
PF TF 156C	1"	40/5	64	32	250	€ 5,94

Тройник в/н/в

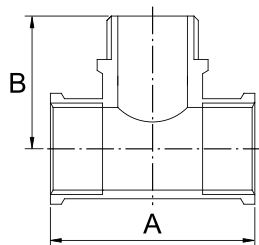

Артикул	Размер	Упаковка	А, мм	В, мм	Вес, г	Цена*
PF TF 172C	1/2"	140/10	50	33	100	€ 2,40
PF TF 173C	3/4"	90/5	54	35	150	€ 3,66

Тройник в/н/н

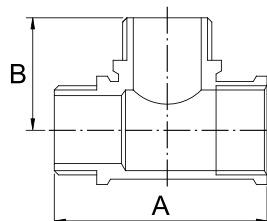

Артикул	Размер	Упаковка	А, мм	В, мм	Вес, г	Цена*
PF TF 174C	1/2"	140/10	52	30	113	€ 2,73
PF TF 175C	3/4"	90/5	57	34	155	€ 3,75

Тройник в/в/н

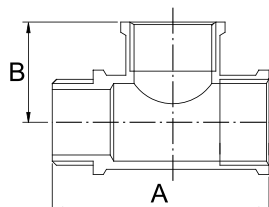

Артикул	Размер	Упаковка	А, мм	В, мм	Вес, г	Цена*
PF TF 176C	1/2"	140/10	55	25	102	€ 2,49
PF TF 177C	3/4"	90/5	60	27	150	€ 3,66

Тройник н/в/н

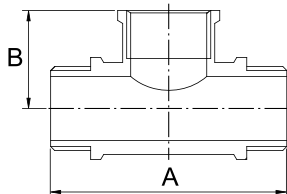

Артикул	Размер	Упаковка	А, мм	В, мм	Вес, г	Цена*
PF TF 178C	1/2"	140/10	56	24	119	€ 2,84
PF TF 179C	3/4"	90/5	64	25	197	€ 4,78

\* Цены указаны в евро с учётом НДС

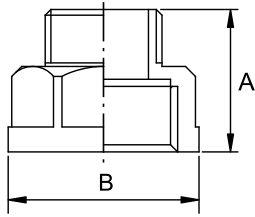
**Удлинитель переходной в/н**

Артикул	Размер	Упаковка	А, мм	В, мм	Вес, г	Цена*
PF TF 103C	1/2"F x 3/8"M - 15 мм	500/10	25,5	27,5	39	€ 0,91
PF TF 104C	3/4"F x 1/2"M - 15 мм	320/10	27	34	57	€ 1,31
PF TF 105C	1"F x 1/2"M - 17 мм	160/5	29,5	42	83	€ 1,98
PF TF 106C	1"F x 3/4"M - 17 мм	160/5	29,5	42	91	€ 2,19

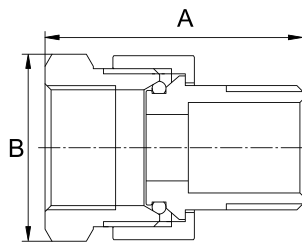
**Соединение с полусгоном прямое в/н**

Артикул	Размер	Упаковка	А, мм	В, мм	Вес, г	Цена*
PF TF 185C	1/2"	180/10	42	33	100	€ 2,31
PF TF 186C	3/4"	100/5	47	41	165	€ 3,94
PF TF 187C	1"	60/5	55	49	280	€ 6,64
PF TF 188C	1 1/4"	40/2	64	56,5	396	€ 9,58

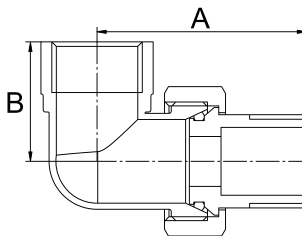
**Соединение с полусгоном угловое в/н**

Артикул	Размер	Упаковка	А, мм	В, мм	Вес, г	Цена*
PF TF 191C	1/2"	120/10	46	25	124	€ 2,82
PF TF 192C	3/4"	70/5	54	32	210	€ 5,13
PF TF 193C	1"	30/5	69	38	338	€ 8,16
PF TF 194C	1 1/4"	20/2	80	45	550	€ 12,51

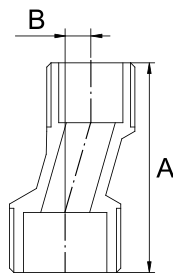
**Эксцентрик с отражателем (хром) для смесителя**

Артикул	Размер	Упаковка	А, мм	В, мм	Вес, г	Цена*
PF TF 203	3/4"M x 1/2"M	50/1	49	6	80	€ 1,68

\* Цены указаны в евро с учётом НДС

## ФИТИНГИ ДЛЯ ПОЛОТЕНЦЕСУШИТЕЛЕЙ

Фитинги и комплектующие для полотенцесушителей PROFACTOR® – это надёжность и безупречный внешний вид. Многолетний опыт эксплуатации потребителями многих стран подтверждает правильность выбора этой продукции для монтажа хромированных трубопроводов всех типов. Многие производители полотенцесушителей комплектуют свою продукцию фитингами данного производства, что обеспечивает их совместимость с большинством товаров в этой категории.

### СОЕДИНЕНИЕ ПРЯМОЕ С НАКИДНОЙ ГАЙКОЙ

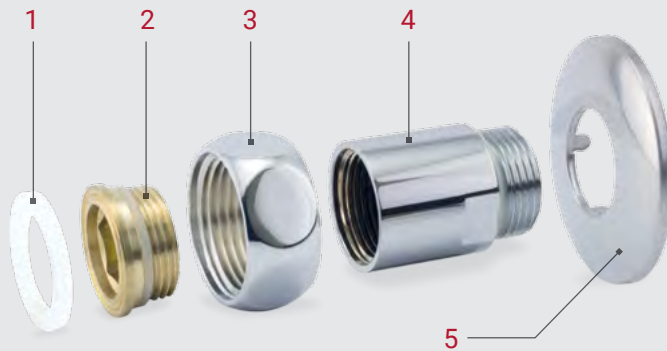

### КОНСТРУКТИВНЫЕ ОСОБЕННОСТИ

1. Уплотнительное кольцо (силикон)
2. Резьбовой фланец (латунь CW617N)
3. Накидная гайка (латунь CW617N)
4. Корпус (латунь CW617N)
5. Декоративный отражатель (нерж. сталь AISI 304)

Фитинги для полотенцесушителей PROFACTOR® изготавливаются методом горячейковки и токарной обработки из латуни CW617N (DIN EN 12165). Для дополнительной защиты от коррозии и улучшения внешнего вида на наружные поверхности всех изделий наносится хромовое покрытие. Перед хромированием все наружные поверхности фитингов шлифуются и полируются. Все фитинги PROFACTOR® выполнены в конфигурациях усиленного типа с увеличенной толщиной стенок. Имеют силиконовые уплотнительные кольца Silastic GP.

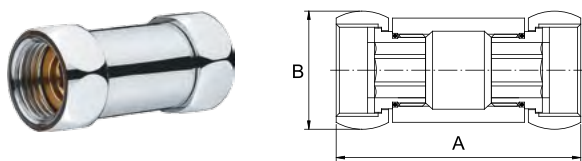

**Соединение прямое с двумя накидными гайками**

Артикул	Размер	Упаковка	А, мм	В, мм	Вес, г	Цена*
PF TF 750	1/2" x 1/2"	40/2	63	29	180	€ 4,94
PF TF 752	3/4" x 3/4"	40/2	62	34	175	€ 4,75
PF TF 753	1" x 1/2"	40/2	63	41,5	200	€ 5,52
PF TF 754	1" x 3/4"	40/2	64	41,5	205	€ 5,57
PF TF 755	1" x 1"	40/2	67	41,5	250	€ 6,94
PF TF 757	1 1/4" x 1"	40/2	71	51	300	€ 8,65
PF TF 758	1 1/4" x 1 1/4"	40/2	75	51	345	€ 9,69

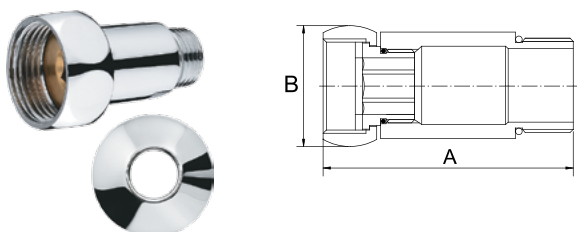
**Соединение прямое с накидной гайкой в/н**

Артикул	Размер	Упаковка	А, мм	В, мм	Вес, г	Цена*
PF TF 765	1/2" x 1/2"	40/2	58	29	107	€ 2,89
PF TF 766	3/4" x 1/2"	40/2	60,5	34	130	€ 3,59
PF TF 767	3/4" x 3/4"	40/2	60,5	34	160	€ 4,29
PF TF 768	1" x 1/2"	40/2	62	41,5	155	€ 4,24
PF TF 769	1" x 3/4"	40/2	62	41,5	175	€ 4,92
PF TF 770	1" x 1"	40/2	63	41,5	220	€ 6,15

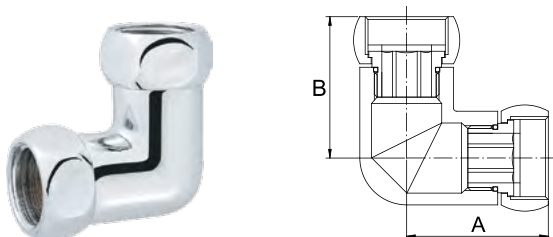
**Соединение угловое с двумя накидными гайками**

Артикул	Размер	Упаковка	А, мм	В, мм	Вес, г	Цена*
PF TF 759	1/2" x 1/2"	40/2	37	37	190	€ 5,20
PF TF 760	3/4" x 1/2"	40/2	38	37	215	€ 5,80
PF TF 761	3/4" x 3/4"	40/2	38	38	220	€ 5,94
PF TF 762	1" x 1/2"	40/2	40	37	240	€ 6,50
PF TF 763	1" x 3/4"	40/2	45	42	230	€ 6,46
PF TF 764	1" x 1"	40/2	46	46	260	€ 7,32

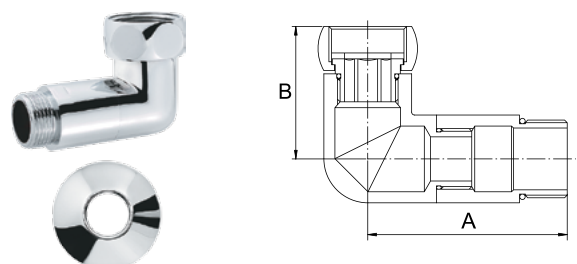
**Соединение угловое с накидной гайкой в/н**

Артикул	Размер	Упаковка	А, мм	В, мм	Вес, г	Цена*
PF TF 771	1/2" x 1/2"	40/2	62	37	180	€ 4,99
PF TF 772	3/4" x 1/2"	40/2	64	41	180	€ 4,99
PF TF 773	3/4" x 3/4"	40/2	65,5	38	240	€ 6,71
PF TF 774	1" x 1/2"	40/2	64	42	210	€ 5,80
PF TF 775	1" x 3/4"	40/2	66	42	240	€ 6,71
PF TF 776	1" x 1"	40/2	69	42	290	€ 8,09

\* Цены указаны в евро с учётом НДС

Эксцентрик с накидной гайкой в/н

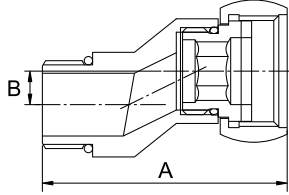

Артикул	Размер	Упаковка	А, мм	В, мм	Вес, г	Цена*
PF TF 777	3/4" x 1/2"	40/2	58	8	140	€ 3,94
PF TF 778	1" x 1/2"	40/2	61	8	180	€ 5,10
PF TF 779	1" x 3/4"	40/2	62	8	210	€ 5,87

Соединение разъёмное с обратной резьбой в/в

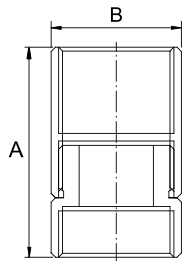

Артикул	Размер	Упаковка	А, мм	В, мм	Вес, г	Цена*
PF TF 780	1/2" x 1/2"	40/2	45,5	28	110	€ 3,10
PF TF 781	3/4" x 1/2"	40/2	44,5	34	120	€ 3,38
PF TF 782	3/4" x 3/4"	40/2	44,5	34	150	€ 4,19
PF TF 783	1" x 1/2"	40/2	47	40	160	€ 4,43
PF TF 784	1" x 3/4"	40/2	47	40	180	€ 5,06
PF TF 785	1" x 1"	40/2	47	40	195	€ 5,57

Муфта переходная

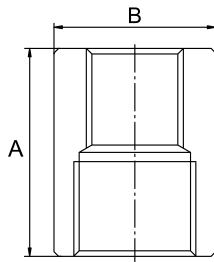

Артикул	Размер	Упаковка	А, мм	В, мм	Вес, г	Цена*
PF TF 786	3/4" x 1/2"	40/2	40	35	170	€ 5,01
PF TF 788	1" x 3/4"	40/2	50	39	205	€ 5,99

Муфта с контргайкой

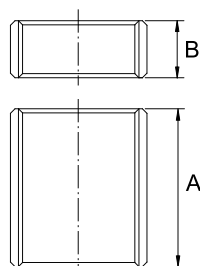

Артикул	Размер	Упаковка	А, мм	В, мм	Вес, г	Цена*
PF TF 789	1/2"	40/2	45	15	165	€ 4,61
PF TF 790	3/4"	40/2	45	15	215	€ 6,06
PF TF 791	1"	40/2	45	15	200	€ 5,83

\* Цены указаны в евро с учётом НДС



## Резьбовой фланец с накладной гайкой в/н

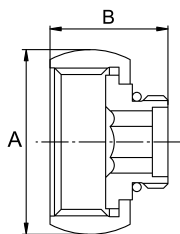

Артикул	Размер	Упаковка	А, мм	В, мм	Вес, г	Цена*
PF TF 735	3/4"F x 1/2"M	400/20	34	25	63	€ 1,54
PF TF 736	1"F x 1/2"M	200/10	41,5	26,5	85	€ 2,31
PF TF 737	1"F x 3/4"M	200/10	41,5	26,5	90	€ 2,47

## Соединение декоративное угловое с накладной гайкой в/н

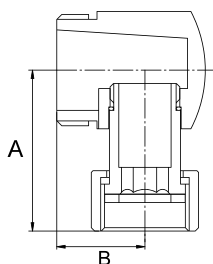

Артикул	Размер	Упаковка	А, мм	В, мм	Вес, г	Цена*
PF TF 738	1/2"F x 1/2"M	40/2	41	24	179	—
PF TF 739	3/4"F x 1/2"M	40/2	38	27	206	—
PF TF 740	3/4"F x 1"M	40/2	48	26,5	260	—

## Соединение декоративное угловое с накладной гайкой в/н

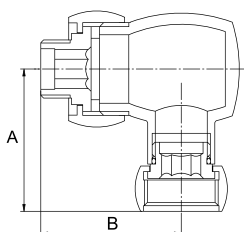

Артикул	Размер	Упаковка	А, мм	В, мм	Вес, г	Цена*
PF TF 744	3/4"F x 1/2"M	40/2	51	50	311	—

## Соединение декоративное угловое с накладной гайкой в/н

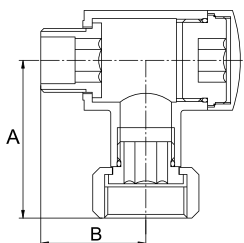

Артикул	Размер	Упаковка	А, мм	В, мм	Вес, г	Цена*
PF TF 745	3/4"F x 1/2"M	40/2	50,5	33,5	243	—

\* Цены указаны в евро с учётом НДС

Концевик со встроенным воздухоотводящим клапаном на телескопическом кронштейне

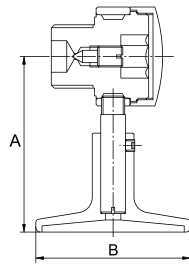

Артикул	Размер	Упаковка	А, мм	В, мм	Вес, г	Цена*
PF TF 746	1/2"М	40/2	57	50	213	—

Концевик декоративный с ручным воздухоотводчиком на телескопическом кронштейне

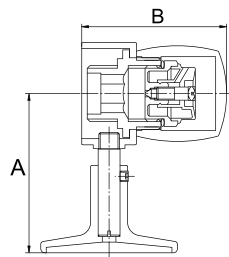

Артикул	Размер	Упаковка	А, мм	В, мм	Вес, г	Цена*
PF TF 747	1/2"М	40/2	58	53	277	—

Концевик декоративный с ручным воздухоотводчиком на телескопическом кронштейне

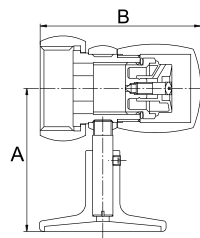

Артикул	Размер	Упаковка	А, мм	В, мм	Вес, г	Цена*
PF TF 748	1"F	40/2	57	63,5	306	—

Концевик с колпачком и заглушкой

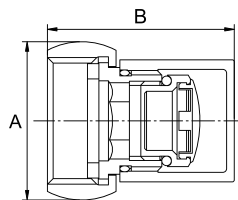

Артикул	Размер	Упаковка	А, мм	В, мм	Вес, г	Цена*
PF TF 730	1"F	40/2	41,5	49	170	—

\* Цены указаны в евро с учётом НДС

**Концевик с колпачком и ручным воздухоотводчиком**



Артикул	Размер	Упаковка	А, мм	В, мм	Вес, г	Цена*
PF TF 730D	1" F	40/2	41,5	49	176	—

**Концевик с колпачком и заглушкой**

Артикул	Размер	Упаковка	А, мм	В, мм	Вес, г	Цена*
PF TF 731	1/2" M	40/2	32	45,5	114	—
PF TF 732	3/4" M	40/2	32	45,5	124	—

**Концевик с колпачком и ручным воздухоотводчиком**

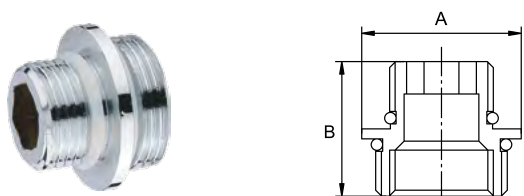
Артикул	Размер	Упаковка	А, мм	В, мм	Вес, г	Цена*
PF TF 731D	1/2" M	40/2	32	45,5	120	—
PF TF 732D	3/4" M	40/2	32	45,5	130	—

**Ниппель для установки ручного воздухоотводчика**

Артикул	Размер	Упаковка	А, мм	В, мм	Вес, г	Цена*
PF TF 733	3/4" M x 1/2" M	200/20	32	27	43	—
PF TF 734	3/4" M x 3/4" M	200/20	32	25,5	50	—

Внутренняя резьба для установки воздухоотводчика G1/2"

\* Цены указаны в евро с учётом НДС

Кронштейн для полотенцесушителя регулируемый с разъёмным кольцом

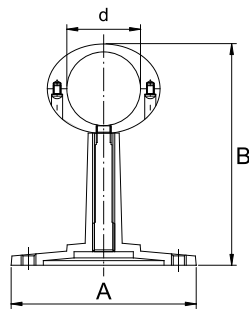

Артикул	Размер	Упаковка	А, мм	В, мм	Вес, г	Цена*
PF TDH 792	3/4" d27 мм	100/10	55	75-100	112	€ 2,42
PF TDH 793	1" d34 мм	100/10	55	80-105	115	€ 2,47

Кронштейн для полотенцесушителя регулируемый

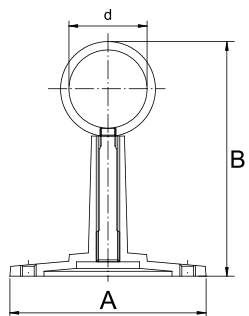

Артикул	Размер	Упаковка	А, мм	В, мм	Вес, г	Цена*
PF TDH 794	3/4" d27 мм	100/10	54	75-100	120	€ 3,31
PF TDH 795	1" d34 мм	100/10	54	80-105	130	€ 3,54

Крепление для полотенцесушителя телескопическое

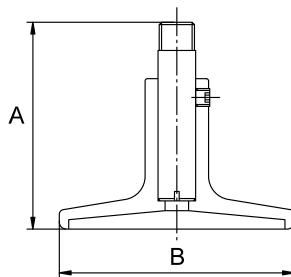

Артикул	Размер	Упаковка	А, мм	В, мм	Вес, г	Цена*
PF TDH 796	d50 - M8x1	200/20	44	50	75	€ 1,96

Эксцентрик с хромированным отражателем

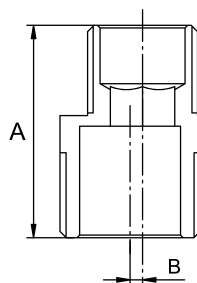

Артикул	Размер	Упаковка	А, мм	В, мм	Вес, г	Цена*
PF TF 799	3/4"М x 1/2"М	300/6	40	2,5	75	€ 1,96

\* Цены указаны в евро с учётом НДС



Наибольшей популярностью пользуются металлопластиковые трубы, которые вобрали в себя положительные черты и прочность труб из металла, гибкость и устойчивость к различному виду воздействий от полимера. Такие трубы отлично сохраняют форму, непроницаемы для газов, имеют небольшое тепловое расширение. К их преимуществам можно добавить сравнительно легкий вес, исключение необходимости покраски в течении срока службы, составляющего до 50 лет, а также удобство их монтажа и транспортировки.

Широко применяются также трубы из сшитого полиэтилена, которые, как и металлопластиковые, не подвержены коррозии, отличаются высокой гибкостью, имеют повышенную устойчивость к высоким температурам.





## СИСТЕМЫ МЕТАЛЛОПОЛИМЕРНЫХ ТРУБОПРОВОДОВ

- 130 МЕТАЛЛОПОЛИМЕРНЫЕ  
И ПОЛИМЕРНЫЕ ТРУБЫ
- 131 ФИТИНГИ ОБЖИМНЫЕ ЛАТУННЫЕ  
НИКЕЛИРОВАННЫЕ
- 135 ИНСТРУМЕНТЫ И КОМПЛЕКТУЮЩИЕ

## МЕТАЛЛОПОЛИМЕРНЫЕ И ПОЛИМЕРНЫЕ ТРУБЫ

Трубы PROFACTOR® предназначены для монтажа систем холодного и горячего водоснабжения, отопления жилых и общественных комплексов. Применяются в системах питьевого и хозяйственно-бытового назначения. Являются оптимальным решением при выборе трубопроводов для устройства систем тёплых полов.

**МЕТАЛЛОПЛАСТИКОВАЯ ТРУБА PEX-A-AL-PE**



**ТРУБА ИЗ СШИТОГО ПОЛИЭТИЛЕНА PEX-A/EVON**



**КОНСТРУКТИВНЫЕ ОСОБЕННОСТИ**

1. Полиэтилен PEX-A, сшитый органопероксидным методом
2. Адгезивный слой
3. Алюминий, TIG-сварка встык
4. Полиэтилен повышенной термостойкости
5. Кислородный барьер EVON

Металлопластиковая труба состоит из двух слоёв высокомолекулярного сшитого полиэтилена и несущей алюминиевой оболочки, связанных между собой двумя соединительными слоями клея.

Неоспоримым преимуществом PEX-A EVON труб является применение сшитого органопероксидным методом полиэтилена PEX-A и наличие защитного слоя EVON.

### Металлопластиковая труба PEXa-AL-PE



Артикул	Размер	Al, мм	Бухта, м	Вес, кг	Цена*
PF APP 500.1	16*2	0.25	100	10,3	€ 1,13
PF APP 500.2	16*2	0.25	200	20,6	€ 1,13
PF APP 501	20*2	0.25	100	12,5	€ 1,57
PF APP 502	26*3	0.30	100	23,5	€ 2,45
PF APP 503	32*3	0.35	50	26	€ 3,43

Предназначена для систем холодного и горячего водоснабжения, а также систем радиаторного и напольного отопления.

Максимальное рабочее давление: 10 бар  
 Максимальная рабочая температура: + 95°C

### Труба из сшитого полиэтилена PE-Xa с кислородным барьером EVON



Артикул	Размер	Бухта, м	Вес, кг	Цена*
PF PEX 505.16.1	16*2	100	9,6	€ 0,70
PF PEX 505.16.2	16*2	200	19,2	€ 0,70
PF PEX 505.16.5	16*2	500	48	€ 0,70
PF PEX 505.20.1	20*2	100	12	€ 0,96
PF PEX 505.20.2	20*2	200	24	€ 0,96

Предназначена для систем радиаторного и напольного отопления.

Максимальное рабочее давление: 6 бар  
 Максимальная рабочая температура: + 95°C

\* Цены указаны в евро с учётом НДС

## ФИТИНГИ ОБЖИМНЫЕ ЛАТУННЫЕ НИКЕЛИРОВАННЫЕ

Фитинги латунные обжимные PROFACTOR® предназначены для создания разъемных соединений трубопроводов из металлополимерных и полимерных труб, для присоединения этих труб непосредственно к запорно-регулирующей арматуре или коллекторам. Применяются в системах холодного и горячего водоснабжения, питьевого и хозяйственно-бытового назначения, системах отопления жилых и общественных комплексов, а также в качестве соединителей труб, транспортирующих жидкости неагрессивные к материалам фитингов.

**ФИТИНГ ОБЖИМНОЙ ПРЯМОЙ**

**КОНСТРУКТИВНЫЕ ОСОБЕННОСТИ**

1. Корпус фитинга (латунь CW617N)
2. Уплотнительные кольца (каучук EPDM)
3. Диэлектрическая прокладка (тефлон PTFE)
4. Разрезное кольцо (латунь CW614N)
5. Обжимная гайка (латунь CW617N)

### Фитинг прямой обжимной с переходом на внутреннюю резьбу

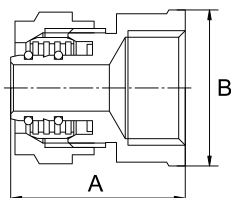

Артикул	Размер	Упаковка	А, мм	В, мм	Вес, г	Цена*
PF PF 400	16 x 1/2"F	250/25	32	28,5	68	€ 1,42
PF PF 401	16 x 3/4"F	180/20	32	33,5	75	€ 1,79
PF PF 402	20 x 1/2"F	180/20	33	27,5	85	€ 2,16
PF PF 403	20 x 3/4"F	160/20	31,5	33,5	89	€ 2,28
PF PF 405	26 x 3/4"F	90/10	38	33,5	130	€ 3,46
PF PF 406	26 x 1"F	80/10	39	42	150	€ 4,00
PF PF 407	32 x 3/4"F	80/10	39,5	32	200	€ 4,66
PF PF 408	32 x 1"F	70/10	43	41,5	205	€ 4,96

### Фитинг прямой обжимной с переходом на наружную резьбу

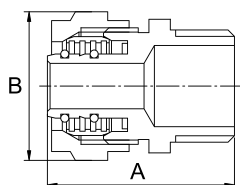

Артикул	Размер	Упаковка	А, мм	В, мм	Вес, г	Цена*
PF PF 410	16 x 1/2"M	300/30	35	27,5	62	€ 1,37
PF PF 411	16 x 3/4"M	200/20	36	27,5	75	€ 1,72
PF PF 412	20 x 1/2"M	180/20	34,5	32,5	83	€ 1,89
PF PF 413	20 x 3/4"M	180/20	35,5	32,5	87	€ 2,07
PF PF 415	26 x 3/4"M	90/10	38	39	130	€ 3,28
PF PF 416	26 x 1"M	90/10	38	39	126	€ 3,45
PF PF 417	32 x 3/4"M	90/10	40	48,5	190	€ 4,88
PF PF 418	32 x 1"M	70/10	39	48,5	200	€ 4,47

\* Цены указаны в евро с учётом НДС

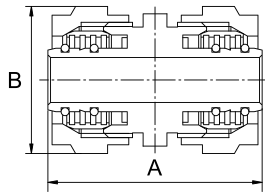
**Фитинг прямой обжимной двойной**

Артикул	Размер	Упаковка	А, мм	В, мм	Вес, г	Цена*
PF PF 420	16	200/20	40,5	27,5	95	€ 2,05
PF PF 421	20 x 16	120/20	41,5	32,5	120	€ 2,80
PF PF 422	20	100/10	40	32,5	128	€ 3,29
PF PF 424	26 x 20	80/10	43	39	175	€ 4,45
PF PF 425	26	60/10	45	39	196	€ 4,94
PF PF 428	32	60/5	47	48,5	310	€ 7,48

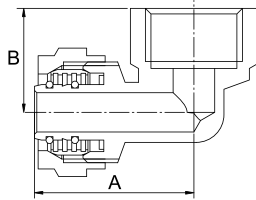
**Уголок обжимной с переходом на внутреннюю резьбу**

Артикул	Размер	Упаковка	А, мм	В, мм	Вес, г	Цена*
PF PF 430	16 x 1/2"F	160/20	34	22	93	€ 1,91
PF PF 431	16 x 3/4"F	120/10	37	24,5	117	€ 2,56
PF PF 432	20 x 1/2"F	120/10	34	22,5	112	€ 2,47
PF PF 433	20 x 3/4"F	100/10	36,5	24,5	125	€ 2,90
PF PF 434	26 x 3/4"F	80/10	39	27	160	€ 4,20
PF PF 435	26 x 1"F	60/10	42,5	30	190	€ 4,80
PF PF 436	32 x 1"F	40/5	42,5	34	235	€ 6,48

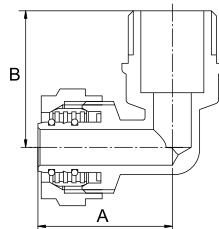
**Уголок обжимной с переходом на наружную резьбу**

Артикул	Размер	Упаковка	А, мм	В, мм	Вес, г	Цена*
PF PF 438	16 x 1/2"M	200/20	32	32,5	86	€ 1,77
PF PF 439	16 x 3/4"M	160/10	35	27	105	€ 2,26
PF PF 440	20 x 1/2"M	150/10	33	33,5	100	€ 2,21
PF PF 441	20 x 3/4"M	100/10	36	29	110	€ 2,74
PF PF 442	26 x 3/4"M	80/10	35	39,5	155	€ 3,98
PF PF 443	26 x 1"M	60/10	37	39	165	€ 4,50
PF PF 444	32 x 1"M	40/5	40	35,5	200	€ 6,20

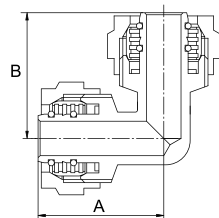
**Уголок обжимной двойной**

Артикул	Размер	Упаковка	А, мм	В, мм	Вес, г	Цена*
PF PF 446	16	160/20	31	31	100	€ 2,37
PF PF 447	20	100/10	34	34	142	€ 3,50
PF PF 448	26	60/10	37,5	37,5	195	€ 4,92
PF PF 449	32	40/5	42,5	42,5	320	€ 8,16

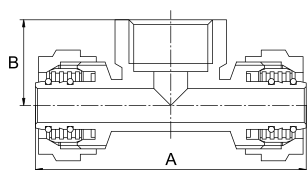
**Тройник обжимной с переходом на внутреннюю резьбу**

Артикул	Размер	Упаковка	А, мм	В, мм	Вес, г	Цена*
PF PF 450	16 x 1/2"F x 16	100/10	68	21,5	140	€ 2,96
PF PF 452	20 x 1/2"F x 20	80/10	69	22	170	€ 4,16
PF PF 453	20 x 3/4"F x 20	70/10	74	24	188	€ 4,64
PF PF 454	26 x 3/4"F x 26	35/5	78	26,5	240	€ 6,27
PF PF 455	26 x 1"F x 26	35/5	83,5	30	290	€ 7,40
PF PF 456	32 x 1"F x 32	30/3	83,5	33	430	€ 9,88

\* Цены указаны в евро с учётом НДС

Тройник обжимной с переходом на наружную резьбу

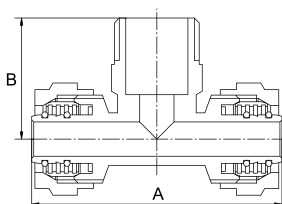

Артикул	Размер	Упаковка	А, мм	В, мм	Вес, г	Цена*
PF PF 458	16 x 1/2"М x 16	100/10	62	30	132	€ 2,77
PF PF 460	20 x 1/2"М x 20	80/10	63	31	160	€ 3,68
PF PF 461	20 x 3/4"М x 20	80/10	74	33	190	€ 4,78
PF PF 462	26 x 3/4"М x 26	40/5	77,5	32	250	€ 6,56
PF PF 463	26 x 1"М x 26	35/5	83,5	36	300	€ 7,41
PF PF 464	32 x 1"М x 32	30/3	83,5	39	434	€ 9,79

Тройник обжимной

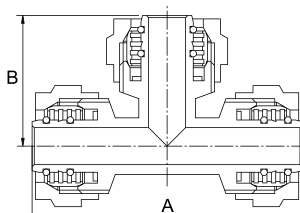

Артикул	Размер	Упаковка	А, мм	В, мм	Вес, г	Цена*
PF PF 466	16	100/10	62	30	147	€ 3,43
PF PF 467	16 x 20 x 16	90/10	65,5	33,5	178	€ 4,88
PF PF 468	20 x 16 x 16	90/10	66,5	33	180	€ 7,46
PF PF 469	20 x 16 x 20	80/10	68	33	186	€ 11,75
PF PF 471	20	70/10	68,5	34	192	€ 4,10
PF PF 472	20 x 26 x 20	50/5	72	38	252	€ 4,15
PF PF 475	26 x 20 x 20	50/5	69	37,5	252	€ 4,58
PF PF 476	26 x 16 x 26	40/5	75	36	261	€ 5,59
PF PF 477	26 x 20 x 26	40/5	71	37,5	270	€ 5,59
PF PF 479	26	40/5	76	38	285	€ 6,66
PF PF 480	26 x 32 x 26	30/3	86	43,5	395	€ 6,80
PF PF 486	32	30/3	84	42,5	500	€ 8,90

Крестовина обжимная

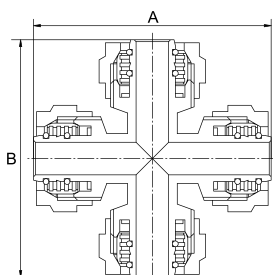

Артикул	Размер	Упаковка	А, мм	В, мм	Вес, г	Цена*
PF PF 487	16	70/10	62	62	196	€ 4,71
PF PF 488	20	50/5	71	71	260	€ 5,87

Крестовина обжимная с переходом на наружную резьбу

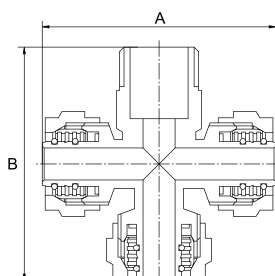

Артикул	Размер	Упаковка	А, мм	В, мм	Вес, г	Цена*
PF PF 492	16x16x16x1/2"М	70/10	62	62	180	€ 4,03

\* Цены указаны в евро с учётом НДС

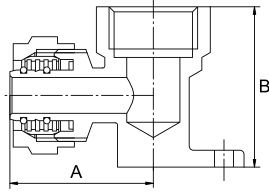

**Уголок обжимной настенный с переходом на внутреннюю резьбу**

Артикул	Размер	Упаковка	А, мм	В, мм	Вес, г	Цена*
PF PF 494	16 x 1/2" F	120/15	34	38	115	€ 2,61
PF PF 495	16 x 3/4" F	90/10	38	38	130	€ 2,89
PF PF 496	20 x 1/2" F	90/10	34,5	38	130	€ 2,82
PF PF 497	20 x 3/4" F	80/10	38,5	38	145	€ 3,29

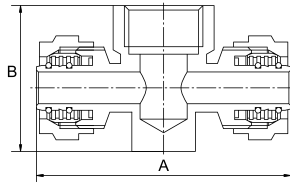
**Тройник обжимной настенный прямой с переходом на внутреннюю резьбу**

Артикул	Размер	Упаковка	А, мм	В, мм	Вес, г	Цена*
PF PF 498	16 x 1/2" F x 16	60/10	68,5	39	170	€ 3,78

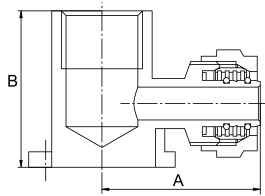
**Тройник обжимной настенный угловой с переходом на внутреннюю резьбу**

Артикул	Размер	Упаковка	А, мм	В, мм	Вес, г	Цена*
PF PF 499	16 x 1/2" F x 16	60/5	41	40	210	€ 4,68

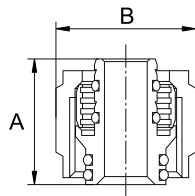
**Соединитель коллекторный с евроконусом для металлополимерных труб**

Артикул	Размер	Упаковка	А, мм	В, мм	Вес, г	Цена*
PF MIP 270	1/2"/15x16 (2,0)	400/10	23,5	26	46	€ 1,03
PF MIP 271	3/4"/18x16 (2,0)	300/10	24	33	70	€ 1,54
PF MIP 272	3/4"/18x20 (2,0)	250/10	24	33	65	€ 1,51

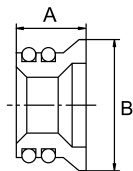
**Адаптер для коллектора под плоскую прокладку**

Артикул	Размер	Упаковка	А, мм	В, мм	Вес, г	Цена*
PF MIG 273	1/2"/15 мм	1500/25	10	18,8	9	€ 0,42
PF MIG 274	3/4"/18 мм	1200/25	10	24	13	€ 0,51

\* Цены указаны в евро с учётом НДС

## ИНСТРУМЕНТЫ И КОМПЛЕКТУЮЩИЕ

Компания PROFACTOR® производит весь необходимый инструмент для резки, гибки, соединения и крепления металлополимерных и полимерных труб (резачки, расширители, калибраторы, развертки, кондукторы).

### Резак для металлополимерных труб

Артикул	Размер	Упаковка	Вес, г	Цена*
PF PC 518	max 42 мм	50	250	€ 5,32



### Расширитель для труб из сшитого полиэтилена

Артикул	Размер	Упаковка	Вес, г	Цена*
PF PT 512	16 – 32 мм	30	390	–



### Калибратор для металлополимерных труб

Артикул	Размер	Упаковка	Вес, г	Цена*
PF PT 510	16 – 32 мм	80	285	€ 5,36



### Развёртка для металлополимерных труб

Артикул	Размер	Упаковка	Вес, г	Цена*
PF PT 511	16 – 20 мм	80	130	€ 6,64



### Кондуктор для гибки труб пружинный внутренний



Артикул	Размер	Упаковка	Вес, г	Цена*
PF PT 514.16	16	200	61	€ 0,56
PF PT 514.20	20	150	95	€ 0,65
PF PT 514.26	26	80	140	€ 0,89

### Кондуктор для гибки труб пружинный наружный



Артикул	Размер	Упаковка	Вес, г	Цена*
PF PT 515.16	16	30	530	€ 1,93
PF PT 515.20	20	20	750	€ 2,52

### Держатель для металлополимерных труб



Артикул	Размер	Упаковка	Вес, г	Цена*
PF PH 516.16	16	4000/20	2	€ 0,04
PF PH 516.20	20	3000/20	3	€ 0,06
PF PH 516.26	26	1800/20	4	€ 0,06
PF PH 516.32	32	1000/20	7	€ 0,09

\* Цены указаны в евро с учётом НДС



# 10

Гибкая подводка PROFACTOR® применяется для присоединения сантехнической арматуры и приборов сантехнического назначения (кранов, унитазов, биде, душевых кабин, смесителей), подвода воды к агрегатам бытового назначения (водонагревательным приборам, стиральным и посудомоечным машинам, насосам, и т.д.).

Подводка антивибрационная служит для подключения насосов, накопительных резервуаров, водонагревателей, систем очистки воды и прочих систем, требующих большого потока жидкости.



## ПОДВОДКА ГИБКАЯ ДЛЯ ВОДЫ

- 138 ПОДВОДКА ГИБКАЯ ДЛЯ ВОДЫ «LUXE»  
С ПОЛИМЕРНЫМ ПОКРЫТИЕМ
- 140 ПОДВОДКА ГИБКАЯ ДЛЯ ВОДЫ В ОПЛЁТКЕ  
ИЗ НЕРЖАВЕЮЩЕЙ СТАЛИ
- 141 ПОДВОДКА АНТИВИБРАЦИОННАЯ  
ДЛЯ НАСОСОВ



## ПОДВОДКА ГИБКАЯ ДЛЯ ВОДЫ «LUXE» С ПОЛИМЕРНЫМ ПОКРЫТИЕМ

PROFACTOR® LUXE – новое поколение товаров в категории гибких трубопроводов. Отличительное преимущество этой продукции – дополнительное полимерное покрытие оплётки из нержавеющей стали, что является оригинальной разработкой производителя. Термостойкое полимерное покрытие обеспечивает комфортные условия монтажа и эксплуатации. Также оно осуществляет защиту от негативных воздействий внешней среды, продлевая срок службы изделия, препятствует образованию конденсата, способствует поддержанию пространства для инженерных коммуникаций в чистом и сухом состоянии, имеет привлекательный внешний вид.

### PROFACTOR® LUXE – СОЧЕТАЯ ЛУЧШЕ!



Сердечник из латуни CW617N с увеличенной толщиной стенки  $thk=1,3$  мм

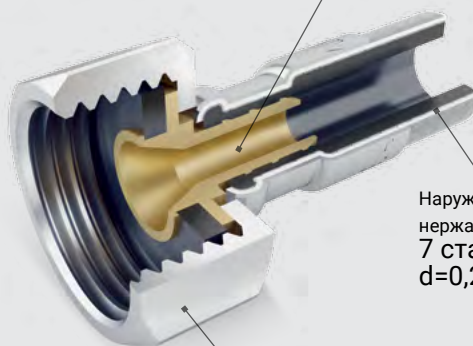

Наружная оплётка из нержавеющей стали AISI 304  
7 стальных нитей  $d=0,2$  мм

Мощная усиленная накидная гайка из нержавеющей стали AISI 304 SW 24

#### КОНСТРУКТИВНЫЕ ОСОБЕННОСТИ

1. Присоединительная накидная гайка (нерж.сталь AISI 304)
2. Соединительный сердечник (латунь CW617N)
3. Уплотнительная прокладка (каучук NBR)
4. Обжимная гильза (нерж.сталь AISI 304)
5. Внутренняя трубка (шланг) (каучук EPDM)
6. Наружная оплётка (7 нитей) (нерж.сталь AISI 304)
7. Внешний защитный слой (полиэтилен LDPE)
8. Штуцер присоединительный (латунь CW617N)
9. Уплотнительное кольцо (каучук EPDM)

#### ТЕХНИЧЕСКИЕ ХАРАКТЕРИСТИКИ

Рабочее давление: до 25 бар

Максимальная температура рабочей среды: 95°C

Пропускная способность: 33 л/мин при давлении 3 кг/см<sup>2</sup>

Прочность на разрыв: 80 – 130 бар

Минимальный радиус кривизны при монтаже: 65 мм

Рекомендуемое усилие при затяжке гайки: до 4 Н/м

Мощная удлиненная гайка из нержавеющей стали обеспечивает надёжность соединения. Сердечник из латуни CW617N выполнен методомковки с применением технологии отжига в индукционной печи, повышающей прочность металла. Данный элемент имеет наибольшую толщину стенки в сравнении с аналогами всех европейских производителей, что гарантирует его максимальную прочность в процессе монтажа и эксплуатации. Внутренний шланг выполнен из экологически чистого материала EPDM, что даёт возможность использования данной подводки для питьевой воды. Термостойкое полимерное покрытие создает комфортные условия эксплуатации и увеличивает срок службы до 20 лет.



Подводка гибкая для воды «LUXE» 1/2" в/в



Артикул	Длина, см	Диаметр, мм	Упаковка	Вес, г	Цена*
PF WFH 523.30	30	14,5	210	105	€ 1,58
PF WFH 523.40	40	14,5	200	126	€ 1,77
PF WFH 523.50	50	14,5	160	145	€ 1,93
PF WFH 523.60	60	14,5	120	170	€ 2,12
PF WFH 523.80	80	14,5	100	208	€ 2,56
PF WFH 523.100	100	14,5	80	245	€ 2,96
PF WFH 523.120	120	14,5	60	285	€ 3,40
PF WFH 523.150	150	14,5	50	345	€ 3,99
PF WFH 523.180	180	14,5	40	415	€ 4,59
PF WFH 523.200	200	14,5	40	445	€ 4,96
PF WFH 523.250	250	14,5	30	545	€ 5,97
PF WFH 523.300	300	14,5	20	645	€ 6,97

Подводка гибкая для воды «LUXE» 1/2" в/н



Артикул	Длина, см	Диаметр, мм	Упаковка	Вес, г	Цена*
PF WFH 524.30	30	14,5	210	103	€ 1,72
PF WFH 524.40	40	14,5	200	122	€ 1,89
PF WFH 524.50	50	14,5	160	145	€ 2,05
PF WFH 524.60	60	14,5	120	162	€ 2,21
PF WFH 524.80	80	14,5	100	205	€ 2,68
PF WFH 524.100	100	14,5	80	242	€ 3,08
PF WFH 524.120	120	14,5	60	285	€ 3,52
PF WFH 524.150	150	14,5	50	345	€ 4,15
PF WFH 524.180	180	14,5	40	410	€ 4,75
PF WFH 524.200	200	14,5	40	445	€ 5,15
PF WFH 524.250	250	14,5	30	540	€ 6,15
PF WFH 524.300	300	14,5	20	645	€ 7,20

Подводка гибкая «LUXE» для смесителей 1/2" x M10 (пара)



Артикул	Длина, см	Диаметр, мм	Упаковка	Вес, г	Цена*
PF WFH 525.30	30	12,5	140 пар	170	€ 2,68
PF WFH 525.40	40	12,5	120 пар	200	€ 2,98
PF WFH 525.50	50	12,5	100 пар	235	€ 3,26
PF WFH 525.60	60	12,5	80 пар	265	€ 3,57
PF WFH 525.80	80	12,5	60 пар	330	€ 4,33
PF WFH 525.100	100	12,5	50 пар	395	€ 5,01
PF WFH 525.120	120	12,5	40 пар	465	€ 5,73
PF WFH 525.150	150	12,5	30 пар	560	€ 6,80
PF WFH 525.200	200	12,5	20 пар	730	€ 8,58

\* Цены указаны в евро с учётом НДС

## ПОДВОДКА ГИБКАЯ ДЛЯ ВОДЫ В ОПЛЁТКЕ ИЗ НЕРЖАВЕЮЩЕЙ СТАЛИ

Подводка гибкая для воды 1/2" в/в



Артикул	Длина, см	Диаметр, мм	Упаковка	Вес, г	Цена*
PF WFH 520.30	30	13,5	300	92	€ 1,37
PF WFH 520.40	40	13,5	250	108	€ 1,49
PF WFH 520.50	50	13,5	200	123	€ 1,62
PF WFH 520.60	60	13,5	200	138	€ 1,76
PF WFH 520.80	80	13,5	120	167	€ 2,12
PF WFH 520.100	100	13,5	100	195	€ 2,42
PF WFH 520.120	120	13,5	100	227	€ 2,77
PF WFH 520.150	150	13,5	60	270	€ 3,22
PF WFH 520.180	180	13,5	50	310	€ 3,68
PF WFH 520.200	200	13,5	50	345	€ 3,92
PF WFH 520.250	250	13,5	40	415	€ 4,71
PF WFH 520.300	300	13,5	30	485	€ 5,45

Подводка гибкая для воды 1/2" в/н



Артикул	Длина, см	Диаметр, мм	Упаковка	Вес, г	Цена*
PF WFH 521.30	30	13,5	300	90	€ 1,44
PF WFH 521.40	40	13,5	250	105	€ 1,58
PF WFH 521.50	50	13,5	200	120	€ 1,72
PF WFH 521.60	60	13,5	200	133	€ 1,86
PF WFH 521.80	80	13,5	120	163	€ 2,21
PF WFH 521.100	100	13,5	100	190	€ 2,54
PF WFH 521.120	120	13,5	100	222	€ 2,87
PF WFH 521.150	150	13,5	60	265	€ 3,33
PF WFH 521.180	180	13,5	50	310	€ 3,82
PF WFH 521.200	200	13,5	50	340	€ 4,08
PF WFH 521.250	250	13,5	40	400	€ 4,85
PF WFH 521.300	300	13,5	30	470	€ 5,62

Подводка гибкая для смесителей 1/2" x M10 (пара)



Артикул	Длина, см	Диаметр, мм	Упаковка	Вес, г	Цена*
PF WFH 522.30	30	11,5	125 пар	150	€ 2,40
PF WFH 522.40	40	11,5	100 пар	170	€ 2,59
PF WFH 522.50	50	11,5	100 пар	195	€ 2,82
PF WFH 522.60	60	11,5	100 пар	220	€ 3,06
PF WFH 522.80	80	11,5	50 пар	270	€ 3,68
PF WFH 522.100	100	11,5	50 пар	320	€ 4,17
PF WFH 522.120	120	11,5	50 пар	365	€ 4,75
PF WFH 522.150	150	11,5	30 пар	440	€ 5,55
PF WFH 522.200	200	11,5	20 пар	570	€ 6,85

\* Цены указаны в евро с учётом НДС

## ПОДВОДКА АНТИВИБРАЦИОННАЯ ДЛЯ НАСОСОВ

Подводка гибкая 1" d26 мм в/в



Артикул	Длина, см	Диаметр, мм	Упаковка	Вес, г	Цена*
PF WFH 528.30	30	26	50	270	€ 6,01
PF WFH 528.40	40	26	50	320	€ 6,50
PF WFH 528.50	50	26	50	370	€ 6,90
PF WFH 528.60	60	26	50	410	€ 7,22
PF WFH 528.80	80	26	40	500	€ 8,13
PF WFH 528.100	100	26	40	590	€ 9,04
PF WFH 528.120	120	26	40	680	€ 9,86

Подводка гибкая 1" d26 мм в/в с угловым отводом



Артикул	Длина, см	Диаметр, мм	Упаковка	Вес, г	Цена*
PF WFH 528.50A	50	26	50	340	€ 7,27
PF WFH 528.60A	60	26	50	405	€ 7,60
PF WFH 528.80A	80	26	40	490	€ 8,44
PF WFH 528.100A	100	26	40	575	€ 9,37
PF WFH 528.120A	120	26	40	680	€ 10,21

Подводка гибкая 1" d26 мм в/н



Артикул	Длина, см	Диаметр, мм	Упаковка	Вес, г	Цена*
PF WFH 529.30	30	26	50	240	€ 5,66
PF WFH 529.40	40	26	50	300	€ 6,20
PF WFH 529.50	50	26	50	350	€ 6,60
PF WFH 529.60	60	26	50	390	€ 6,92
PF WFH 529.80	80	26	40	480	€ 7,81
PF WFH 529.100	100	26	40	580	€ 8,72
PF WFH 529.120	120	26	40	670	€ 9,55

Подводка гибкая 1" d26 мм в/н с угловым отводом



Артикул	Длина, см	Диаметр, мм	Упаковка	Вес, г	Цена*
PF WFH 529.50A	50	26	50	330	€ 6,97
PF WFH 529.60A	60	26	50	380	€ 7,29
PF WFH 529.80A	80	26	40	475	€ 8,13
PF WFH 529.100A	100	26	40	565	€ 9,04
PF WFH 529.120A	120	26	40	665	€ 9,86

\* Цены указаны в евро с учётом НДС

## Подводка гибкая 1" d32 мм в/в



Артикул	Длина, см	Диаметр, мм	Упаковка	Вес, г	Цена*
PF WFH 526.30	30	32	25	360	—
PF WFH 526.40	40	32	25	440	—
PF WFH 526.50	50	32	25	520	—
PF WFH 526.60	60	32	25	640	—
PF WFH 526.80	80	32	25	760	—
PF WFH 526.100	100	32	25	880	—
PF WFH 526.120	120	32	25	1000	—

## Подводка гибкая 1" d32 мм в/в с угловым отводом



Артикул	Длина, см	Диаметр, мм	Упаковка	Вес, г	Цена*
PF WFH 526.50A	50	32	25	530	—
PF WFH 526.60A	60	32	25	648	—
PF WFH 526.80A	80	32	25	772	—
PF WFH 526.100A	100	32	25	892	—
PF WFH 526.120A	120	32	25	1013	—

## Подводка гибкая 1" d32 мм в/н



Артикул	Длина, см	Диаметр, мм	Упаковка	Вес, г	Цена*
PF WFH 527.30	30	32	25	370	—
PF WFH 527.40	40	32	25	452	—
PF WFH 527.50	50	32	25	530	—
PF WFH 527.60	60	32	25	648	—
PF WFH 527.80	80	32	25	772	—
PF WFH 527.100	100	32	25	892	—
PF WFH 527.120	120	32	25	1013	—

## Подводка гибкая 1" d32 мм в/н с угловым отводом



Артикул	Длина, см	Диаметр, мм	Упаковка	Вес, г	Цена*
PF WFH 527.50A	50	32	25	554	—
PF WFH 527.60A	60	32	25	670	—
PF WFH 527.80A	80	32	25	797	—
PF WFH 527.100A	100	32	25	912	—
PF WFH 527.120A	120	32	25	1021	—

\* Цены указаны в евро с учётом НДС









Любая система водоснабжения и отопления состоит из сантехнических деталей, жестких и гибких трубопроводов, соединенных между собой с помощью резьбовых или других способов сопряжения. Для обеспечения ремонтпригодности системы и замены вышедших из строя элементов, большинство соединений должны быть разъемными. В этом случае возрастают требования к герметичности соединений, чтобы не допустить затопления собственного жилья и нанесения ущерба соседям. Для надёжной герметизации резьбовых соединений производитель Profactor Armaturen GmbH выпускает современные уплотнительные материалы – фторопластовую ленту и полиамидную нить с силиконом.



## УПЛОТНИТЕЛЬНЫЕ МАТЕРИАЛЫ

146 ФУМ-ЛЕНТА PROFACOR® PROFESSIONAL

147 ПОЛИАМИДНАЯ НИТЬ SAN-LOCK® PROFESSIONAL

## ФУМ-ЛЕНТА PROFACTOR® PROFESSIONAL

ФУМ-лента PROFACTOR® PROFESSIONAL применяется для уплотнения и надёжной герметизации резьбовых соединений при монтаже любых трубопроводных систем, работающих при номинальном давлении 16 бар и температурном диапазоне от -60°C до +200°C. Высокое качество фторопласта, применяемого в производстве данной продукции, в сочетании с достаточной толщиной и повышенной плотностью ленты обеспечивают её прочность, эластичность и надёжность при эксплуатации. ФУМ-лента PROFACTOR® – признанный лидер в категории тефлоновых уплотнений, является эталоном качества товаров, применяемых для герметизации резьбовых соединений.

### Лента уплотнительная политетрафторэтиленовая, белая



Артикул	Размер	Плотность	Упаковка	Вес, г	Цена*
PF FE 530	19 мм x 0,25 мм x 15 м	0.3 г/см <sup>3</sup>	400/100	41	€ 0,83

### Лента уплотнительная политетрафторэтиленовая, жёлтая



Артикул	Размер	Плотность	Упаковка	Вес, г	Цена*
PF FE 531	19 мм x 0,25 мм x 15 м	0.3 г/см <sup>3</sup>	400/100	41	€ 0,88

### Лента уплотнительная политетрафторэтиленовая, белая



Артикул	Размер	Плотность	Упаковка	Вес, г	Цена*
PF FE 532	12 мм x 0,1 мм x 12 м	0.7 г/см <sup>3</sup>	1000/250	17	€ 0,38

### Лента уплотнительная политетрафторэтиленовая, жёлтая



Артикул	Размер	Плотность	Упаковка	Вес, г	Цена*
PF FE 533	12 мм x 0,1 мм x 12 м	0.7 г/см <sup>3</sup>	1000/250	17	€ 0,40

\* Цены указаны в евро с учётом НДС

## ПОЛИАМИДНАЯ НИТЬ SAN-LOCK® PROFESSIONAL

SAN-LOCK® PROFESSIONAL представляет собой многоволоконную полиамидную нить, равномерно пропитанную специальным силиконовым составом. Предназначена для уплотнения резьбовых соединений всех типов труб и фитингов. Позволяет быстро и надёжно герметизировать узлы с цилиндрической и конической резьбой. Является лучшим уплотнителем соединений при монтаже систем водоснабжения, отопления, бытового газоснабжения.



- ХИМИЧЕСКИ НЕЙТРАЛЬНА
- НАЛИЧИЕ ВСТРОЕННОГО РЕЗАКА
- МГНОВЕННАЯ ГЕРМЕТИЗАЦИЯ СОЕДИНЕНИЯ
- ВОЗМОЖНОСТЬ РЕГУЛИРОВКИ В ТЕЧЕНИИ 72 ЧАСОВ
- НЕ ТРЕБУЕТ ПРИМЕНЕНИЯ ГЕРМЕТИЗИРУЮЩИХ ПАСТ

### SAN-LOCK®, полиамидная нить, пропитанная силиконом, 25 м



Артикул	Размер	Линейная плотность	Упаковка	Вес, г	Цена*
PF PST 540	25 м	5000 dTex	240/12	24	€ 2,05

Рекомендуемое давление: вода до 16 бар; газ до 8 бар  
 Температурный диапазон применения: от -20°C до +130°C

### SAN-LOCK®, полиамидная нить, пропитанная силиконом, 50 м



Артикул	Размер	Линейная плотность	Упаковка	Вес, г	Цена*
PF PST 541	50 м	5000 dTex	120/6	45	€ 3,72

Рекомендуемое давление: вода до 16 бар; газ до 8 бар  
 Температурный диапазон применения: от -20°C до +130°C

### SAN-LOCK®, полиамидная нить, пропитанная силиконом, 100 м



Артикул	Размер	Линейная плотность	Упаковка	Вес, г	Цена*
PF PST 542	100 м	5000 dTex	120/6	65	€ 6,99

Рекомендуемое давление: вода до 16 бар; газ до 8 бар  
 Температурный диапазон применения: от -20°C до +130°C

\* Цены указаны в евро с учётом НДС

## ВОДОСЛИВНАЯ АРМАТУРА

Водосливная арматура служит для обеспечения оптимальной и эффективной работы системы водоснабжения или водоотведения. PROFACTOR® производит и предлагает серию деталей для отведения воды в систему канализации, которые могут применяться при установке ванны, раковины или унитаза.

### Труба фановая, армированная нейлоновой спиралью, система Push-fit

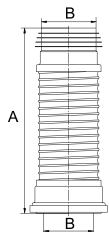

Артикул	Длина (А)	Упаковка	Вес, г	Цена*
PF WCC 582S	240 – 360 мм	25	450	—
PF WCC 582L	310 – 570 мм	20	650	—

Диаметр (В): 110 мм

### Труба фановая раздвижная, армированная стальной спиралью

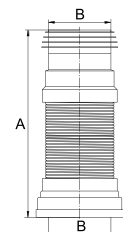

Артикул	Длина (А)	Упаковка	Вес, г	Цена*
PF WCC 583	300 – 650 мм	25	640	—

Диаметр (В): 110 мм

### Манжета соединительная для унитаза

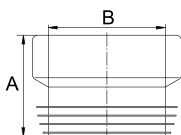

Артикул	Длина (А)	Упаковка	Вес, г	Цена*
PF WCC 584	95 мм	30	180	€ 1,37

Диаметр (В): 110 мм

### Манжета соединительная эксцентриковая для унитаза

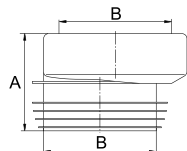

Артикул	Длина (А)	Упаковка	Вес, г	Цена*
PF WCC 585	95 мм	30	180	€ 1,42

Диаметр (В): 110 мм  
Смещение: 15 мм

### Клапан поплавковый для сливного бачка унитаза

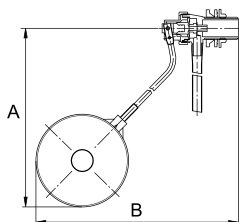

Артикул	Размер	Упаковка	Вес, г	Цена*
PF WCV 590	1/2"	40/10	212	€ 4,54

Габаритные размеры: А – 260 мм; В – 275 мм  
Диаметр поплавка: 90 мм  
Рабочее давление: до 10 бар

\* Цены указаны в евро с учётом НДС













**Profactor Armaturen GmbH**

Adolf-Kolping-Str. 16, 80336 München, Germany  
Tel.: +49 89 21546092, E-mail: [info@pf-armaturen.de](mailto:info@pf-armaturen.de)  
[WWW.PROFACTOR.DE](http://WWW.PROFACTOR.DE)